



**AUTOMOTIVE INDUSTRIAL TOOLS**

**Utensili innovativi per l'industria meccanica, autoriparatori, carrozzieri e gommisti.**

# SUPER PROMOZIONI 2018/19



**UTENSILI PER  
L'INDUSTRIA**

DA PAGINA: 2



**UTENSILI PER  
L'AUTOMOTIVE**

DA PAGINA: 46

**PREZZI AL PUBBLICO IVA ESCLUSA**

**Nr. 3  
PROMOZIONI VALIDE FINO AL 30/04/2019**

**BG5<sup>®</sup>**  
technic



[www.fermec.it](http://www.fermec.it)



**FERMEC**  
AUTOMOTIVE INDUSTRIAL TOOLS

**SET 5 PEZZI, ESTRATTORI PER VITI**

- acciaio al carbonio
- per tutti i tipi di viti a croce, TORX e con esagono incassato
- 5 formati diversi
- per utilizzo con trapano elettrico, max. 250 giri/min



Articolo

**BGS 5282**

13,75€

**9,70 €**

**SET 16 PEZZI, ESTRATTORI 8-27 MM, 1/2"**

- finitura nera
- per l'allentamento di viti e dadi danneggiati
- idonee per uso con avvitatori
- l'innovativo profilo a spirale penetra nella testa di una vite o di un dado danneggiati, consentendo così di svitarli in sicurezza
- misure: 8-10-11-12-13-14-15-16-17-19-21-22-24-27 mm



Articolo

**BGS 5269**

168,75€

**114,00 €**

**SET 5 PEZZI, ESTRATTORI PER VITI E BULLONI SPEZZATI**

- in Cromo-Mobildeno, finitura fosfata
- per la rimozione di viti, tubi, bulloni e prigionieri spezzati
- misure:
  - metriche: 3- 5 - 6 - 8 - 9 mm
  - pollici: 1/8" - 3/16" - 15/64" 5/16" - 3/8"



**NEW**



Articolo

**5538**

12,00€

**8,40 €**

**SERIE 30 PEZZI, CHIAVI MASCHIO ESAGONALI PIEGATE, MISURE IN POLLICI E METRICHE**

- finitura nera
- 0,7-0,9-1,3-1,5-2 2,5-3-4-4,5-5-5,5 6-7-8-10 mm
- 0,028"-0,035"-0,050" 1/16"-5/64"-3/32" 7/64"-1/8"-9/64" 5/32"-3/16"-7/32" 1/4"-5/16"-3/8"
- in custodia ripiegabile



**METRICHE E POLLICI**

**ESAGONO**

Articolo

**BGS 810**



17,25€

**12,10 €**

**SERIE 9 CHIAVI ESAGONALI TCCE CON ESTREMITÀ SFERICA TIPO LUNGO SATINATE**

- tipo lungo
- testa sferica su lato lungo
- 1,5-2-2,5-3-4-5-6-8-10 mm



Articolo

**302-9-CLIP**



15,00€

**10,50 €**

**SERIE 9 CHIAVI ESAGONALI TESTA SFERICA COLORATE CON MAGNETE**

- tipo extra lungo
- magneti alloggiati nella parte sferica per trattenere la vite
- rivestimento anticorrosione
- 1,5-2-2,5-3-4-5-6-8-10 mm



**CON MAGNETE**



Articolo

**32519**



23,00€

**16,10 €**



**SERIE 8 CHIAVI SATINATE ESAGONALI**

- chrom vanadium
- 2-2,5-3-4-5-6-8-10 mm
- testa sferica sul lato lungo



**ESAGONO**



Articolo

<b>303-8</b>		15,50€	<b>10,90 €</b>
--------------	---	--------	----------------

**SERIE 9 CHIAVI TORX COLORATE CON MAGNETE**

- chiavi torx tipo extra lungo
- con magnete alloggiato nel lato lungo
- rivestimento antiscivolo
- TX/TH 10-15-20-25-27-30-40-45-50



**TORX®**  
**TORX® C/FORO**

Articolo

<b>96950</b>		25,00€	<b>17,50 €</b>
--------------	---	--------	----------------

**SERIE 8 CHIAVI SATINATE TORX**

- chrom vanadium
- Misure: Torx 10-15-20-25-30-40-45-50



**TORX®**  
**TORX® C/FORO**

Articolo

Impronta

<b>603-1050</b>			<b>TORX</b>	17,50€	<b>12,30 €</b>
<b>903-5010</b>			<b>TORX CON FORO</b>	19,00€	<b>13,30 €</b>

**SET 16 PEZZI, CHIAVI MASCHIO ESAGONALI E TORX CON IMPUGNATURA ANTISCIVOLO**

- 8 chiavi con impugnatura, Esagonali (testa sferica su lato lungo): 2x75 mm, 2,5x75 mm, 3x100 mm, 4x100 mm, 5x150 mm, 6x150 mm, 8x200 mm, 10x200 mm
- 8 chiavi con impugnatura, TORX (TORX senza foro su entrambi i lati): TX0x75 mm, TX15x75 mm, TX20x100 mm, TX25x100 mm, TX30x150 mm, TX40x150 mm, TX45x200 mm, TX50x200 mm



**TORX®**

**ESAGONO**

Articolo

<b>BGS 90</b>		45,50€	<b>31,90 €</b>
---------------	---	--------	----------------

**SET 9 PEZZI CHIAVI CON IMPUGNATURA**

- lame nere
- BGS 7882, chiavi Esagonali estremità lunghe con testa sferica: 2-2,5-3-4-5-6-7-8-10 mm
- BGS 7880, chiavi Torx, estremità corte con FORO: TX10, TX15, TX20, TX25, TX27, TX30, TX40, TX45, T50



Articolo

Impronta

<b>BGS 7882</b>			<b>ESAGONO</b>	43,75€	<b>30,70 €</b>
<b>BGS 7880</b>			<b>TORX &amp; TORX CON FORO</b>	44,88€	<b>31,50 €</b>

**SET 8 PEZZI CHIAVI A "T" 3 TESTE MASCHIO**

- chiavi a "T" 3 teste maschio
- chrom-vanadium
- asta scorrevole
- 695-2060: esagonali 2-2,5-3-3,5-4-4,5-5-6 mm
- 682-1040: Torx TX 10-15-20-25 27-30-40



**ESAGONO**

**TORX®**

Articolo

Impronta

<b>695-2060</b>		<b>ESAGONO</b>	65,00€	<b>45,50 €</b>
<b>682-1040</b>		<b>TORX</b>	63,00€	<b>44,10 €</b>



## SET 12 PEZZI, CACCIAVITI

- lame esagonali a tutto stelo con esagono esterno
- contiene:
  - Taglio: 3.2x72 mm; 5.0x75 mm; 6.0x100 mm; 6.0x38 mm; 7.0x150 mm; 8.0x200 mm
  - PH: 0x75 mm; 1x75 mm; 2x100; 2x38 mm; 3x150 mm, 4x200 mm

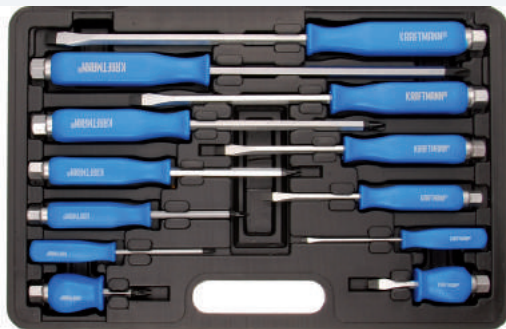

Articolo

**BGS 7890**



39,88€

**28,00 €**

## SET 5 PEZZI, CACCIAVITI DA OFFICINA, CON IMPUGNATURE RIVESTITE IN GOMMA

- punte magnetiche
- conforme DIN 5264
- Taglio: 4,0x80 mm - 5,5x125 mm - 6,5x150 mm
- PH: PH1x80 mm - PH2x100 mm
- in scatola di cartone



Articolo

**BGS 7946**



13,75€

**9,70 €**

## SET 11 PEZZI, CACCIAVITI TORX

- finitura satinata cromata
- punte nere
- impugnatura ergonomica
- TX: 6-7-8-9-10-15-20-25-27-30-40



Articolo

**BGS 7844**



28,00€

**19,60 €**

## SET 11 PEZZI, CACCIAVITI TORX CON FORO

- finitura satinata cromata
- punte nere
- impugnatura ergonomica
- TH: 6-7-8-9-10-15-20-25-27-30-40



Articolo

**BGS 7845**



28,50€

**20,00 €**

## SET 5 PEZZI CACCIAVITI ISOLATI VDE

- impugnatura ergonomica in materiale bi-componente
- TÜV/GS, isolati VDE conformi normativa DIN 60900
- PH: PH1 x 80 mm  
PH2 x 100 mm
- TAGLIO: 0.5 x 3 x 75 mm  
0.8 x 4 x 100 mm
- cercafase con clip



Articolo

**BGS 35815**



14,25€

**10,00 €**



## SET 6 PEZZI, MINI CACCIAVITI CON TESTA GIREVOLE, PH E TAGLIO

- comprende le seguenti misure:
  - Taglio: 0.3 x 1.4 x 50 mm - 0.4 x 2.0 x 50 mm - 0.4 x 2.5 x 50 mm
  - PH: PH00 x 50 mm - PH0 x 50 mm - PH1 x 50 mm
- impugnature in materiale bi-componente
- lame in acciaio chrome vanadium
- lame satinare con punte con finitura nera
- in custodia rigida



Articolo

**BGS 35807**



10,14€

**7,10 €**



**SET 6 PEZZI, MINI CACCIAVITI CON TESTA GIREVOLE, TORX**

**NEW**

- comprende le seguenti misure Torx: TX6 x 50 mm - TX7 x 50 mm - TX8 x 50 mm - TX9 x 50 mm - TX10 x 50 mm - TX15 x 50 mm
- con punte magnetiche
- impugnature in materiale bi-componente
- lame in acciaio chrome vanadium
- lame satinare con punte con finitura nera
- in custodia rigida



Articolo

**BGS 35808**



10,92 €

**7,70 €**

**SET 12 CHIAVI A BUSSOLA ESAGONALI, CON IMPUGNATURA**

- lunghezza lama 130 mm
- misure in pollici: 5/32"; 3/16"; 7/32"; 1/4"; 9/32"; 5/16"; 11/32"; 3/8"; 7/16"; 1/2"; 9/16"; 5/8"

**IN POLLICI**



Articolo

**44580**



99,00 €

**30,00 €**



**TRONCHESINO DI PRECISIONE, 115 MM**

- particolarmente indicate per lavori elettrici
- permette un taglio preciso di cavi flessibili e rigidi
- per cavi in rame fino a 1,5 mm<sup>2</sup>
- lunghezza: 115 mm



Articolo

**BGS 387**

23,25 €

**16,30 €**



PREZZI AL PUBBLICO - TUTTI I PREZZI SI INTENDONO IVA ESCLUSA

**SET 3 PEZZI, PINZE A BECCHI LUNGI, 280 MM**

- dritte, 35°, 70°
- in acciaio al carbonio, finitura nichelata
- lunghezza 290 mm



Articolo

**BGS 415**

39,75 €

**27,90 €**

**SET 3 PZ, PINZE DOPPIO SNODO**

- ideali per lavorare in spazi ristretti
- comprende:
  - 1 pinza becchi dritti lung. 340 mm,
  - 1 pinza becchi mezzotondi 45° lung. 340 mm,
  - 1 pinza becchi piatti lung. 300 mm
- impugnature rivestite
- in custodia

**DOPPIO SNODO**



Articolo

**BGS 416**

71,25 €

**49,90 €**

**SET 4 PEZZI, PINZE PER ANELLI ELASTICI SEEGER, IN CUSTODIA**

- pinze con impugnature a presa morbida antiscivolo
- in custodia con cerniera
- ogni set comprende:
  - pinze per seeger esterni curva e dritta
  - pinze per seeger interni curva e dritta

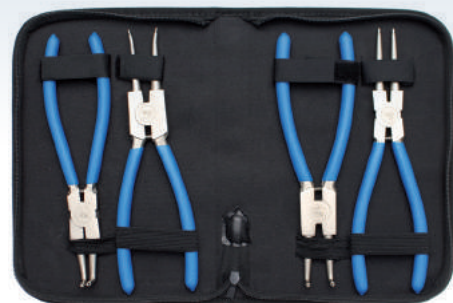

Articolo

Lunghezza

**BGS 450**



**150 MM**

27,25 €

**19,10 €**

**BGS 447**



**175 MM**

29,25 €

**20,50 €**

**BGS 650**



**225 MM**

41,25 €

**28,90 €**

## SET 3 PEZZI, PINZE REGOLABILI CON BLOCCO

- sblocco premendo il pulsante
- il set comprende 3 pinze regolabili
- lunghezza: 175 - 240 - 300 mm



Articolo

**BGS 75209** 😊 48,75 € **34,20 €**

## PINZE REGOLABILI CON BLOCCO

- sblocco premendo il pulsante

**NEW**



Articolo

Lunghezza

<b>BGS 75206</b>	<b>175 MM</b>	12,38 €	<b>8,70 €</b>
<b>BGS 75207</b>	<b>240 MM</b>	17,00 €	<b>11,90 €</b>
<b>BGS 75208</b>	<b>300 MM</b>	19,50 €	<b>13,70 €</b>
<b>BGS 75210</b>	<b>400 MM</b>	33,75 €	<b>23,70 €</b>

## PINZE A REGOLAZIONE AUTOMATICA, 240 MM

- apertura fino 48 mm



Articolo

**BGS 75205** 36,00 € **25,20 €**

## SET 16 PEZZI, PINZE AUTOBLOCCANTI

- tutte le pinze sono dotate di impugnature antiscivolo in gomma
- in custodia

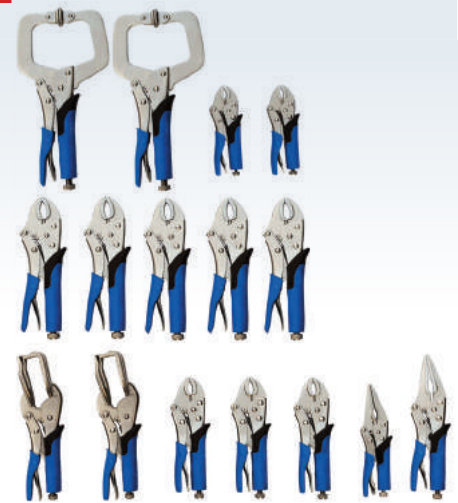

Articolo

**BGS 4495** 😊 191,25 € **129,10 €**

## SET 3 PEZZI, MINI-PINZE AUTOBLOCCANTI

- comprende le seguenti pinze autobloccanti:
  - pinze a becchi lunghi, lunghezza 135 mm
  - pinze a morsetto, lunghezza 130 mm
  - pinze, lunghezza 110 mm



Articolo

**BGS 4499** 18,50 € **13,00 €**

## PINZA SPECIALE PRENDI-VITE CON BLOCCAGGIO FRONTALE

- lunghezza: 175 mm
- nuova pinza per rimuovere viti di sicurezza
- con zigrinatura frontale che permette di afferrare viti danneggiate e di sicurezza.
- grazie all'innovativa dentatura a 2 vie perpendicolari permette una presa ottimale

**BLOCCAGGIO FRONTALE**

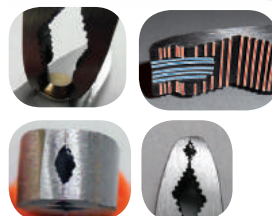

Articolo

**95800** 😊 18,00 € **12,60 €**



**SET PINZE ISOLATE VDE DA 3 PEZZI**

**ISOLATE VDE**

- omologate VDE, conformi DIN 60900
- comprende:
  - pinze professionali 180 mm,
  - pinze spellafili 160 mm,
  - tronchese taglianti laterali 160 mm
- in custodia con cerniera



Articolo

**BGS 7158**

77,25€

**54,10 €**

**SET 5 PEZZI, PINZE**

- tutte le pinze sono dotate di impugnature antiscivolo a presa morbida (colore rosso/nero)
- contenuto:
  - 1 pinza professionale, 175 mm
  - 1 tronchese taglio diagonale, 165 mm
  - 1 pinza becchi mezzotondi, 200 mm
  - 1 pinza becchi mezzotondi piegati, 200 mm
  - 1 pinza regolabile, 240 mm
- in custodia in plastica



Articolo

**BGS 330**

58,75€

**41,20 €**

**SET 5 PEZZI, "MINI" PINZE DI PRECISIONE**

- 5 pezzi
- doppia molla
- impugnature isolate
- contenuto:
  - pinze professionali 120 mm
  - tronchese taglianti laterali 115 mm
  - pinze a becchi mezzotondi dritti 130 mm
  - pinze a becchi mezzotondi curvi 105 mm
  - tronchese taglianti frontali 105 mm
- fornite in custodia con cerniera

**MINI-PINZE**



Articolo

**BGS 463**

37,25€

**26,10 €**

**SET 8 PEZZI, CHIAVI COMBinate, EXTRA-SOTTILI 4 - 10 MM**

- ideali per lavorare in spazi ridotti
- lato anello con impronta esagonale piegato a 20°
- misure: 4 - 5 - 5,5 - 6 - 7 - 8 - 9 - 10 mm
- spessore: 1,8 mm



**EXTRA SOTTILI**

Articolo

**BGS 8646**

22,25€

**15,60 €**

**SET 7 PEZZI, CHIAVI Fisse A FORCHETTA DOPPIE, EXTRA-SOTTILI**

- comprende:
  - 6 x 7 mm, lunghezza 101 mm
  - 8 x 9 mm, lunghezza 114 mm
  - 10 x 12 mm, lunghezza 125 mm
  - 11 x 13 mm, lunghezza 138 mm
  - 14 x 17 mm, lunghezza 157 mm
  - 19 x 21 mm, lunghezza 178 mm
  - 22 x 23 mm, lunghezza 200 mm
- spessore: 3 mm
- finitura cromata



**EXTRA SOTTILI**

Articolo

**BGS 9019**

28,75€

**20,20 €**

**SET 7 PEZZI, CHIAVI Fisse A FORCHETTA DOPPIE, 6X7 - 19X22 MM**

- conforme DIN 3110
- forgiate
- finitura cromata, estremità lucide
- misure:
  - 6x7 - 8x9 - 10x11
  - 12x13 - 14x15
  - 16x17 - 19x22 mm
- in supporto in plastica



Articolo

**BGS 30030**

16,90€

**11,90 €**



**SET CHIAVI FISSE A FORCHETTA  
DOPPIE, IN CUSTODIA**

- finitura cromata, estremità lucide
- conformi con din 3110
- misure:
  - **BGS 1182:** 6x7, 8x9, 10x11, 12x13, 14x15, 16x17, 18x19, 20x22 mm
  - **BGS 1184:** 6x7, 8x9, 10x11, 12x13, 14x15, 16x17, 18x19, 20x22, 21x23, 24x27, 25x28, 30x32 mm



Articolo	Nr. Chiavi	Misure		
<b>BGS 1182</b> 😊	<b>8</b>	<b>6-22 MM</b>	19,25€	<b>13,50 €</b>
<b>BGS 1184</b> 😊	<b>12</b>	<b>6-32 MM</b>	47,00€	<b>32,90 €</b>

**CHIAVI A RULLINO CON IMPUGNATURA  
MORBIDA**

- finitura satinata nichelata
- impugnatura morbida in gomma
- con scala in millimetri



Articolo	Apertura	Lunghezza		
<b>BGS 1440</b>	<b>0-19 MM</b>	<b>150 MM</b>	7,75€	<b>5,50 €</b>
<b>BGS 1441</b>	<b>0-26 MM</b>	<b>200 MM</b>	10,50€	<b>7,40 €</b>
<b>BGS 1442</b>	<b>0-31 MM</b>	<b>250 MM</b>	14,00€	<b>9,80 €</b>
<b>BGS 1443</b>	<b>0-36 MM</b>	<b>250 MM</b>	19,88€	<b>14,00 €</b>

**CHIAVI SPECIALI  
AUTOSERRANTI**

**NEW**

- idonee per uso su tubi
- anche per uso su dadi: esagonali, esagonali rovinati, torx, 12 punte, quadro
- ideale per il settore automotive
- autoserranti
- ganasce dentate antiscivolo
- **7 SSH 06**, per Ø 10-16 mm, lunghezza 150 mm
- **7 SSH 01**, per Ø 10-30 mm, lunghezza 255 mm



Articolo	Per misure	Lunghezza		
<b>7 SSH 06</b>	<b>10-16 MM</b>	<b>150 MM</b>	12,00€	<b>8,40 €</b>
<b>7 SSH 01</b>	<b>10-30 MM</b>	<b>255 MM</b>	15,00€	<b>10,50 €</b>

**SET 5 PEZZI, CHIAVI DOPPIO ANELLO TIPO "S",  
10X11-18X19 MM**

- finitura satinata cromata
- misure:
  - 10x11, 12x13, 14x15, 16x17, 18x19 mm
- forgiate a freddo
- in custodia



Articolo			
<b>BGS 1216</b>	34,88€		<b>24,50 €</b>

**SET CHIAVI POLIGONALI  
PER STARTER**

- finitura satinata cromata
- forgiate a freddo
- in custodia
- misure:
  - **BGS 1217:** 8x10, 11x13, 14x15, 17x19, 21x22 mm
  - **BGS 1222:** 1/4"x5/16" - 3/8"x7/16" - 1/2"x9/16" - 5/8"x11/16" - 3/4"x7/8"



Articolo	Misure		
<b>BGS 1217</b>	<b>METRICHE</b>	34,88€	<b>24,50 €</b>
<b>BGS 1222</b>	<b>POLLICI</b>	31,50€	<b>22,10 €</b>

**SET 6 PEZZI, CHIAVI PER  
RACCORDI ESAGONALE**

- per viti su linee freni
- misure:
  - 8x9, 10x11, 12x13, 14x15, 16x17, 18x19 mm
- finitura cromata satinata



Articolo			
<b>BGS 1745</b> 😊	31,50€		<b>22,10 €</b>





**SET 13 PEZZI, CHIAVI COMBINATE 8-21 MM, EFFETTO CRICCHETTO**

**NEW**

- chiavi extra-lunghe
- estremità a forchetta con effetto cricchetto
- effetto cricchetto particolarmente adatto per manovre rapide su viti di difficile accesso
- misure: 8-9-10  
11-12-13-14  
15-16-17-18  
19-21 mm



Articolo

**BGS 9189**

~~107,90€~~

**72,90 €**

**SERIE 12 PEZZI, CHIAVI POLIGONALI CROMATE DOPPIE CURVE, 6-32 MM**

- misure:  
6X7, 8X9, 10X11, 12X13, 14X15 16X17, 18X19, 20X22, 21X23, 24X27,  
25X28, 30X32 mm
- in custodia



Articolo

**BGS 1214**



~~46,00€~~

**32,20 €**

**SERIE 12 CHIAVI COMBINATE COLORATE**

- misure:  
8, 9, 10, 11, 12, 13, 14, 15, 16, 17, 18, 19 mm
- ogni misura un colore

**OGNI MISURA UN COLORE**



Articolo

**1398**

~~49,00€~~

**34,30 €**



PREZZI AL PUBBLICO - TUTTI I PREZZI SI INTENDONO IVA ESCLUSA

**SET 7 PEZZI, CHIAVI COMBINATE, 6-17 MM**

**NEW**

- conforme DIN 3113 A
- forgiate
- finitura cromata, estremità lucide
- misure:  
6-8-10-11-13  
14-17 mm
- in supporto in plastica



Articolo

**BGS 30035**

~~13,26€~~

**9,30 €**

**SET 25 PEZZI, CHIAVI COMBINATE, IN ESPOSITORE**

- misure:  
- **BGS 30100**: 6 - 7 - 8 - 9 - 10 - 11 - 12 - 13 - 14 - 15 - 16 - 17 - 18 - 19 - 20  
21 - 22 - 23 - 24 - 25 - 26 - 27 - 28 - 30 - 32 mm
- **BGS 30101**: 1/4" - 9/32" - 5/16" - 11/32" - 3/8" - 7/16" - 15/32" - 1/2" - 9/16"  
19/32" - 5/8" - 11/16" - 23/32" - 3/4" - 25/32" - 13/16" - 7/8" - 29/32" - 15/16"  
1" - 1/32" - 1 1/16" - 1 1/8" - 1 3/16" - 1 1/4"
- finitura satinata cromata
- in espositore



Articolo

Misure

**BGS 30100**

**METRICHE**

~~148,75€~~

**100,50 €**

**BGS 30101**

**POLLICI**

~~166,25€~~

**112,30 €**

**SET CHIAVI COMBINATE CROMATE, IN CUSTODIA**

- misure:  
- **BGS 1197**: 6-7-8-9-10-11-12-13-14-17-19-22 mm
- **BGS 1196**: 6-7-8-9-10-11-12-13-14-15-16-17-18-19-20-21-22-23-24-25  
26-27-28-30-32 mm
- finitura cromata
- conformi  
DIN 3113



Articolo

Nr. Chiavi

Misure

**BGS 1197**



**12**

**6-22 MM**

~~19,88€~~

**14,00 €**

**BGS 1196**



**25**

**6-32 MM**

~~64,00€~~

**44,80 €**

**SET 6 PEZZI, CHIAVI COMBinate, 34-50 MM, SERIE PESANTE**

- misure: 34-36-38 41-46-50 mm
- estremità lucide
- extra-lunghe
- serie economica
- in acciaio al carbonio
- in custodia



Articolo

**BGS 1185** 147,38 € **99,50 €**

**KIT 31 CHIAVI COMBinate, 6-50 MM**

**NEW**

- kit che comprende:
  - **BGS 1196**: 1 serie 25 chiavi combinate, 6-32 mm
  - **BGS 1185**: 1 serie 6 chiavi combinate, 34-50 mm



Articolo

**BGS 119685** 😊 211,30 € **142,70 €**

**KIT 37 CHIAVI COMBinate E DOPPIE CURVE, 6-32 MM**

**NEW**

- kit che comprende:
  - **BGS 1196**: 1 serie 25 chiavi combinate, 6-32 mm
  - **BGS 1214**: 1 serie 12 chiavi poligonali cromate doppie curve, 6-32 mm



Articolo

**BGS 119614** 😊 110,00 € **74,30 €**

**CHIAVE COMBinata A DOPPIO CRICCHETTO POLIGONALE, 4 IN 1**

**NEW**

- con 2 misure in ogni lato
- leva di inversione
- misure: 10 / 13 mm e 17 / 19 mm



Articolo

**BGS 30007** 40,30 € **28,30 €**

**SET 14 PEZZI, CHIAVI COMBinate A CRICCHETTO EXTRA-CORTE SNODATE, 8-19 MM**

- finitura cromata, testa con anello a cricchetto snodata 180°
- chiavi extra corte (lunghezza di ciascuna chiave):
  - 8 (89 mm), 9 (95 mm), 10 (97 mm), 11 (100 mm), 12 (102 mm), 13 (109 mm), 14 (115 mm), 15 (119 mm), 16 (123 mm), 17 (129 mm), 18 (132 mm), 19 (141 mm)
- in custodia



Articolo

**BGS 30003** 😊 107,38 € **72,50 €**

**SET CHIAVI COMBinate A CRICCHETTO REVERSIBILE E TESTA A 15°, 8-19 MM**

- **BW-519**, serie 5 chiavi, misure: 8-10-13-17-19 mm
- **BW-1219**, serie 12 chiavi, misure: 8-9-10-11-12-13 14-15-16-17-18-19 mm



Articolo

Nr. Chavi

<b>BW-519</b> 😊	<b>5</b>	60,00 €	<b>42,00 €</b>
<b>BW-1219</b> 😊	<b>12</b>	130,00 €	<b>87,80 €</b>



**SET CHIAVI COMBinate A CRICCHETTO, 8-19 MM**

- **CW-87419**, serie 7 chiavi, misure: 8-10-12-13-14-17-19 mm
- **CW-81219**, serie 12 chiavi, misure: 8-9-10-11-12-13-14-15-16-17-18-19 mm



Articolo	Nr.Chaivi			
<b>CW-87419</b> 😊	<b>7</b>	55,00-€	<b>38,50</b>	€
<b>CW-81219</b> 😊	<b>12</b>	95,00-€	<b>66,50</b>	€

**SET 6 PEZZI, CHIAVI COMBinate A CRICCHETTO CON SNODO, 1/4"-9/16"**

- misure: 1/4" - 5/16" - 3/8" - 7/16" - 1/2" - 9/16"
- cricchetto snodato 180°
- meccanismo a cricchetto da 72 denti
- finitura cromata



Articolo				
<b>BGS 30005</b> 😊		63,75-€	<b>44,70</b>	€

**SET 5 PEZZI, CHIAVI COMBinate A CRICCHETTO COLORATE**

- misure: 8-10-13-17-19 mm



**OGNI MISURA UN COLORE**

Articolo				
<b>CWC-419 COLOR</b> 😊		65,00-€	<b>45,50</b>	€

**SET 12 PEZZI, CHIAVI COMBinate A CRICCHETTO CON SNODO, 8-19 MM**

- chiave con anello a cricchetto da 72 denti
- testa con anello a cricchetto snodata 180°
- misure: 8 - 9 - 10 - 11 - 12 - 13 - 14 - 15 - 16 - 17 - 18 - 19 mm
- finitura cromata
- in custodia



Articolo				
<b>BGS 30002</b> 😊		132,38-€	<b>89,40</b>	€

**SET CHIAVI COMBinate A CRICCHETTO POLIGONALE CON SNODO, 8-19 MM**

- **FRW-87419**, serie 5 chiavi, misure: 8-10-13-17-19 mm
- **FRW-2198**, serie 12 chiavi, misure: 8-9-10-11-12-13-14-15-16-17-18-19 mm

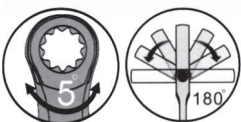

Articolo	Nr.Chaivi			
<b>FRW-198</b> 😊	<b>5</b>	65,00-€	<b>45,50</b>	€
<b>FRW-2198</b> 😊	<b>12</b>	150,00-€	<b>101,30</b>	€

**SET 5 PEZZI, CHIAVI COMBinate A CRICCHETTO COLORATE CON SNODO**

- misure: 8-10-13-17-19 mm



**OGNI MISURA UN COLORE**

Articolo				
<b>FRWC-891 COLOR</b> 😊		75,00-€	<b>52,50</b>	€



### CHIAVI DINAMOMETRICHE A SCATTO

- chiave a cricchetto reversibile con rilascio automatico mediante segnale clic
- regolazione coppia mediante vite di arresto
- in cassetta in plastica



Articolo	Attacco Quadro	Nm	Lunghezza		
<b>BGS 960</b>	1/4"	<b>5-25</b>	<b>280 mm</b>	74,88€	<b>52,50 €</b>
<b>BGS 962</b>	3/8"	<b>7-105</b>	<b>380 mm</b>	69,88€	<b>49,00 €</b>
<b>BGS 98</b>	1/2"	<b>28-210</b>	<b>470 mm</b>	72,38€	<b>50,70 €</b>
<b>BGS 965</b>	1/2"	<b>42-210</b>	<b>500 mm</b>	139,88€	<b>94,50 €</b>

### CHIAVI DINAMOMETRICHE A SCATTO

- cricchetto reversibile a 48 denti
- finestra per visualizzare la coppia
- Dx e Sx
- tolleranza: +/- 4%

REVERSIBILE  
Sx Dx

CON FINESTRA  
DI LETTURA

NEW



Articolo	Attacco Quadro	Nm	Lunghezza		
<b>BGS 2803</b>	1/4"	<b>5-25</b>	<b>320 mm</b>	162,50€	<b>109,70 €</b>
<b>BGS 2804</b>	3/8"	<b>20-100</b>	<b>401 mm</b>	191,10€	<b>129,00 €</b>
<b>BGS 2805</b>	1/2"	<b>40-200</b>	<b>500 mm</b>	214,50€	<b>144,80 €</b>
<b>BGS 2806</b>	1/2"	<b>60-340</b>	<b>604 mm</b>	243,10€	<b>164,10 €</b>
<b>BGS 2807</b>	3/4"	<b>150-750</b>	<b>1210 mm</b>	959,40€	<b>623,70 €</b>
<b>BGS 2808</b>	1"	<b>200-1000</b>	<b>1500 mm</b>	1'339,00€	<b>870,40 €</b>

### CHIAVI DINAMOMETRICHE A SCATTO

- con cricchetto reversibile
- solo uso Dx
- regolazione coppia mediante vite di arresto



Articolo	Attacco Quadro	Nm	Lunghezza		
<b>BGS 987</b>	1/4"	<b>2-24</b>	<b>275 mm</b>	46,67€	<b>32,70 €</b>
<b>BGS 988</b>	3/8"	<b>19-110</b>	<b>290 mm</b>	64,74€	<b>45,40 €</b>
<b>BGS 963</b>	1/2"	<b>30-210</b>	<b>450 mm</b>	56,25€	<b>39,40 €</b>
<b>BGS 9576</b>	3/4"	<b>140-980</b>	<b>830 mm</b>	325,00€	<b>219,40 €</b>
<b>BGS 9577</b>	1"	<b>140-980</b>	<b>830 mm</b>	338,00€	<b>228,20 €</b>



**MOLTIPLICATORE DI COPPIA  
ATTACCO 1"**

- per allentare i dadi bloccati delle ruote di camion e furgoni
- coppia massima: 3200 Nm
- rapporto di trasmissione 1:56
- 7 bussole incluse
- misure bussole: 24-27-30-32 33-36-38 mm



**COPPIA  
MASSIMA  
3200 Nm**

Articolo

**BGS 1231**



164,88€

**111,30 €**

**CHIAVE DINAMOMETRICA, ATTACCO 1/4",  
1-6 NM**

- cricchetto reversibile con pulsante di sgancio rapido
- "click" al raggiungimento della coppia impostata
- solo uso Dx
- tolleranza: +/- 4%
- lunghezza: 220 mm
- fornita con certificato di calibrazione

**COPPIA  
1-6 Nm**

**NEW**

1/4"



Articolo

Nm

Lunghezza

**BGS 954**

**1-6**

**220 MM**

110,50€

**74,60 €**

**KIT CHE COMPRENDE: CHIAVE  
DINAMOMETRICA + SET BUSSOLE POLIGONALI**

- kit che comprende:
- **BGS 963**: 1 chiave dinamometrica att. 1/2", 30-2100 Nm
- **BGS 2226**: 1 set bussole poligonali 8-24 mm, att. 1/2"



+



Articolo

**BGS 963226**



93,63€

**65,60 €**



PREZZI AL PUBBLICO - TUTTI I PREZZI SI INTENDONO IVA ESCLUSA

**TRAPANO MANUALE,  
3-12 MM**

- per la finitura o ridefinire fori su lamiere e altri materiali
- impugnature in materiale bi-componente

**NEW**



Articolo

**BGS 8892**

21,32€

**15,00 €**

**SET 3 PEZZI FRESE A GRADINI, RIVESTIMENTO  
AL TITANIO, 4-30 MM**

- acciaio HSS
- abrasione ridotta per una maggiore durata
- step ascendenti da 2 mm
- 3 frese: 4 - 30 mm



Articolo

**BGS 1624**



52,50€

**36,80 €**

**KIT CHE COMPRENDE:  
1 SERIE SEGHE A TAZZA, + 1 FRESA**

- kit che comprende:
- **BGS 3906**: 1 serie seghe a tazza, Ø 22 - 65 mm, profondità 40 mm
- **BGS 1619**: 1 fresa, 4-32 mm

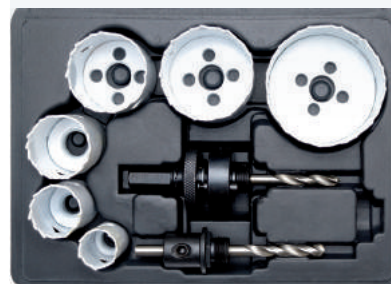

+



Articolo

**BGS 390619**



101,13€

**68,30 €**

**SET 170 PEZZI, PUNTE DA TRAPANO HSS CON RIVESTIMENTO AL TITANIO**

- comprende:
  - 1,0-8,0 mm (step da 0,5mm) 10 pezzi cad.
  - 8,5-10,0 mm (step da 0,5mm) 5 pezzi cad.
- conformi DIN 338
- laminate
- bordi rettificati
- in valigetta metallica



Articolo

**BGS 1994**



131,25-€

**88,60 €**

**SET 26 PEZZI, PUNTE DA TRAPANO HSS, 1-13 MM**

- interamente rettificate, punte a giunto incrociato
- punte realizzate in acciaio HSS
- step da 0,5 mm

**RETTIFICATE**



Articolo

**BGS 110**

69,75-€

**48,90 €**

**SET 25 PEZZI, MINI PUNTE DA TRAPANO HSS**

**NEW**

- comprende le seguenti punte HSS:
  - 5 pezzi 0,5 mm - 5 pezzi 0,6 mm - 3 pezzi 1,0 mm - 2 pezzi 1,2 mm
  - 2 pezzi 1,5 mm - 2 pezzi 1,8 mm - 2 pezzi 2,0 mm - 2 pezzi 2,35 mm
  - 2 pezzi 3,0 mm

**MINI-PUNTE**

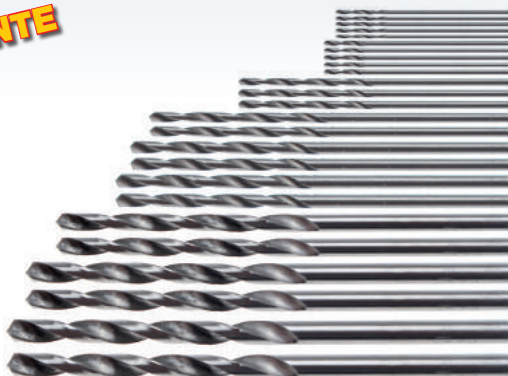

Articolo

**BGS 2023**

5,72-€

**4,10 €**

**SET 4 PEZZI, PUNTE HSS, TAGLIO A SINISTRA**

- rivestimento al titanio
- misure:
  - 3 mm (lung. 60 mm), 4 mm (lung. 75 mm),
  - 6 mm (lung. 93 mm), 7 mm (lung. 108 mm)
- per la foratura di viti e dadi rotti, ecc.
- in custodia di legno

**TAGLIO A SINISTRA**



Articolo

**BGS 2726**

21,75-€

**15,30 €**

**SET 19 PEZZI, PUNTE DA TRAPANO HSS, RIVESTIMENTO AL TITANIO, 1-10 MM**

- durata superiore del 600% rispetto alle punte normali
- per la foratura di composti speciali, acciaio Cr-Ni, NIROSTA, V4A, giunture, ecc.
- step da 0,5 mm

**RIVESTIMENTO AL TITANIO**



Articolo

**BGS 2013**

30,50-€

**21,40 €**

**SET 110 PEZZI, MASCHI E FILIERE, M2-M18**

- particolarmente indicati per passi fini
- acciaio al tungsteno
- comprende:
  - 2 portamaschi
  - 2 girafilere
  - 1 supporto a T
  - una coppia maschi doppia passata per ciascun formato + filiere M2-M18



Articolo

**BGS 1900**



249,88-€

**168,70 €**



**SET 44 PEZZI MASCHI E FILIERE, ACCIAIO HSS G**

- 7 maschi (DIN 352) E 7 filiere (DIN 223): M3 - M12
- 5 girafiliera DIN 225, no.: 1-2-3-4-5
- 2 giramaschi (DIN 1814) no.: 1 e 2
- 7 punte HSS (DIN 338), 1 indicatore di passo viti, 1 cacciavite
- in custodia metallica



Articolo

**BGS 1927**

198,75€

**134,20 €**

**KIT RIPRISTINA FILETTI M 5 - M 12**

- comprende per ogni misura: maschio, punta, posatore, troncatore
- comprende 110 filetti riportati elicoidi così suddivisi:
  - 25 pezzi per misura: M5x0.80 - M6x1.00 - M8x1.25 - M10x1.50
  - 10 pezzi per misura: M12x1.75



Articolo

**04081**



198,00€

**133,70 €**

**SET 32 PEZZI MASCHI E FILIERE, M3 - M12**

- comprende maschi e filiere dei seguenti formati: M3x0,5 - M4x0,7 - M5x0,8 - M6x1,0 - M8x1,25 - M10x1,5 - M12x1,75
- serie da 3 maschi, ognuno dei quali esegue una parte dell'asportazione, composte da:
  - sgrassatore : 1 tacca
  - intermedio : 2 tacche
  - finitore : nessuna tacca
- portamaschi e portafiliera



Articolo

**BGS 901**

67,38€

**47,20 €**

**KIT 130 PEZZI, RIPRISTINA FILETTI M 5 - M 12**

- comprende per ogni misura: maschio, punta, posatore, troncatore
- comprende 110 filetti riportati elicoidi così suddivisi:
  - 25 pezzi per misura: M5x0.80 - M6x1.00 - M8x1.25 - M10x1.50
  - 10 pezzi per misura: M12x1.75



Articolo

**BGS 19500**



134,88€

**91,10 €**

**ASSORTIMENTO 38 PEZZI, SCOVI**

- attacco da 1/4"
- per pulizia e sbavatura di cilindri, boccole, tubi, ecc.
- 12 scovoli di nylon, acciaio e ottone: Ø 8 - 9 - 10 - 11 - 12 - 13 - 14 - 15 - 16 - 17 - 18 - 19 mm
- 1 impugnatura da 1/4"
- 1 prolunga 150 mm
- utilizzabili anche con avvitatori elettrici e pneumatici



Articolo

**BGS 3078**

63,75€

**44,70 €**

**KIT RIPARAZIONE FILETTI PER CANDELE DI ACCENSIONE M 14**

- 1 maschio per filetti M14 HSS-G
- 5 pz inserti da 11 mm finitura nera
- 5 pz inserti da 16 mm finitura nera
- 5 pz inserti da 19 mm finitura zincata gialla



**PER CANDELE**

Articolo

**BGS 149**

78,75€

**55,20 €**



## SET 114 PEZZI, PER TAPPI SCARICO OLIO

- 6 maschi: M13x1,25 / M13x1,5 / M15x1,5 / M17x1,5 / M20x1,5 / M22x1,5
- 6 viti per misura: M13x1,25 / M13x1,5 / M15x1,5 / M17x1,5 / M20x1,5 / M22x1,5
- 72 rondelle in alluminio: 13 - 15 - 17 - 20 - 22 mm



Articolo

**BGS 123**

106,25-€

**71,80 €**

## SET 64 PEZZI PER TAPPI SCARICO OLIO

- 4 pz maschi in cromo molibdeno: M13 x 1.5, M15 x 1.5, M17 x 1.5, M20 x 1.5
- 5 viti per misura: M13 x 1.5, M15 x 1.5, M17 x 1.5, M20 x 1.5
- 10 rondelle in alluminio per misura: 13, 15, 17, 20 mm



Articolo

**BGS 126**

81,25-€

**56,90 €**

## SALDATRICE PER RIPARAZIONE PLASTICA

- per riparare rotture in oggetti in plastica di spessore superiore a 1 mm
- utilizzabile con materiali plastici con massimo 40% di fibra di vetro
- per riparare oggetti in plastica quali: paraurti, pannelli, staffe, ecc...
- inclusi morsetti: a V da 0.6 mm; a U da 0.6 mm; a U da 0.8 mm
- raggiunge temperature tra i 100 e 200° C



Articolo

**BGS 873**

356,25-€

**240,50 €**

## RISCALDATORE AD INDUZIONE PORTATILE

- permette di scaldare qualsiasi tipo di metallo
- riscalda e sblocca dadi, bulloni, cuscinetti e ingranaggi senza l'uso di fiamme
- permette di eliminare tutti i danni collaterali e tutti i rischi che possono derivare dall'uso di fiamme
- comprende:
  - due serpentine per sblocco dadi Ø 19 e 25 mm
  - cavo flessibile per sblocco dadi e raccordi tubi
  - una serpentina per scaldare superfici, Ø 50 mm
- cavo di alimentazione, lunghezza 250 cm
- alimentazione: ~ 230V (50•60Hz)
- corrente: 7.5 Amps
- potenza massima: 1,5 kW
- dimensioni: 200 x 140 x 75 mm
- grado di protezione IP20
- peso 4,5 Kg



**RISCALDA SENZA USO DI FIAMME**



Articolo

**BGS 2169**



1625,00-€

**700,00 €**

## TORCIA A PENNA, CON 9 LED, IN ALLUMINIO

- dimensioni: 158 x 22 x 25 mm
- alimentazione: 3 batterie 1.5 V AAA
- corpo in alluminio
- con 9 led
- con clip
- con magnete

**NEW IN ALLUMINIO**



Articolo

**BGS 8493**



12,25-€

**8,60 €**



**PULITORE AD ULTRASUONI**

- per la pulizia di componenti delicate di carburatori, iniettori, gioielli, monete, ecc...
- rimuove efficacemente lo sporco
- con dispositivo per riscaldare il liquido di pulizia
- alloggiamento, contenitore e coperchio in acciaio inossidabile
- regolazione tempi di lavaggio



**NEW**

Articolo	Capacità Vasca		
<b>BGS 8990</b> 😊	<b>3 LITRI</b>	515,00€	<b>280,00 €</b>
<b>BGS 8960</b> 😊	<b>13 LITRI</b>	1400,00€	<b>700,00 €</b>

**DETERGENTE UNIVERSALE, 5 LITRI**

- per applicazioni industriali, automotive, ecc...
- per uso con pistole a spruzzo, idropultrici e per uso come detergente leggermente alcalino con pulitori ad ultrasuoni
- per uso con pulitori ad ultrasuoni BGS 8960 & BGS 8990
- fattore di diluizione: da 1:1 fino a 1:50
- PH: 10-12



**NEW**

**PER PULITORI AD ULTRASUONI**

Articolo			
<b>BGS 9380</b> 😊		59,54€	<b>41,70 €</b>

**TORCIA A PENNA, CON 6 LED**

- particolarmente utile grazie alle dimensioni estremamente contenute
- tascabile
- con clip
- dimensioni: 158 x 33,5 x 16,5 mm
- alimentazione: 3 batterie 1.5V AAA (includa)



Articolo			
<b>BGS 8491</b> 😊		6,50€	<b>4,60 €</b>

**LAMPADA DA OFFICINA COB-LED**

- con la nuova tecnologia a fascia COB-LED per una grande luminosità
- 4 volte più luminosa rispetto alla tecnologia LED classica
- con gancio
- impugnatura antiscivolo con posizioni regolabili
- batteria ricaricabile agli ioni di litio da 3,7 V / 2200 mAh
- incl. caricabatteria AC e caricatore 12V per veicoli
- dimensioni: 182 x 55 x 35 mm



Articolo			
<b>BGS 85317</b> 😊		68,75€	<b>48,20 €</b>

**LAMPADA DA OFFICINA COB LED ULTRA PIATTA, CON MAGNETE E GANCIO**

- illuminazione costante su tutta l'area di lavoro
- particolarmente adatta per spazi ristretti grazie alle piccole dimensioni
- COB LED potenza max.: 15 W
- luminosità regolabile in continuo tramite manopola di controllo
- autonomia di funzionamento (luminosità max.): circa 2,5 ore
- autonomia di funzionamento (luminosità ridotta): circa 12 ore
- base girevole con potente magnete
- gancio snodato
- batteria: 2200 mAh Li-Ion
- tempo di ricarica: circa 4 ore
- Indicatore livello di carica della batteria a LED
- caricabatteria USB, DC 5V 1000 mA



**NEW**

Articolo			
<b>BGS 85319</b> 😊		121,00€	<b>73,60 €</b>

**LAMPEGGIANTE A LED, CON MAGNETE**

- ideale per la segnalazione veloce di scene di incidenti o fonti di pericolo
- 15 LED disposti sulla superficie a 360°
- luce di emergenza, rossa visibile fino a 1,6 km
- protezione in plastica flessibile ad alta resistenza
- design a prova di acqua
- con magneti posteriore
- 9 modalità di funzionamento con durata fino a 100 ore
- dimensioni (larghezza x altezza): 11 x 3,5 cm
- peso: meno di 200 g (batteria inclusa)
- alimentazione: 1 batteria CR-123 al litio (includa)



**NEW**

Articolo			
<b>BGS 9016</b>		29,75€	<b>20,90 €</b>



**LAMPADA DA OFFICINA A LED SMD CON MAGNETE E GANCIO**

- lampada ad alta luminosità con led SMD 3 W + torcia 1W SMD
- snodata 120° + girevole 180°
- base magnetica
- alimentazione tramite porta mini-usb
- comprende cavo mini-USB/USB e adattatore con presa
- batteria Li-Ion 3,6 V
- capacità: 2200 mAh
- lunghezza: 330 mm
- peso: circa 282 g
- tempo di ricarica: 3 ore
- autonomia: 2,5 ore

**LED SMD**



**NEW**

Articolo

**PL-081**

69,50€

**48,70 €**

**LAMPADA DA OFFICINA A LED SMD CON CORPO IN ALLUMINIO**

- corpo in alluminio e plastica ABS
- con gancio con magnete snodato 180°
- alimentazione tramite porta mini-usb
- batteria Li-Ion 3,6 V
- capacità: 2200 mAh
- lampada: 5 LED (2,5 W) autonomia 3 ore circa
- torcia frontale: 1 LED (1,0 W) autonomia 7 ore circa
- dimensioni: 135/200 x 65 x 25/35 mm (Lung. x Larg. x Prof.)
- peso: 175 g
- tempo di ricarica: circa 3 - 4 ore
- comprende cavo mini-USB/USB e adattatore con presa

**LED SMD**



**NEW**

Articolo

**PL-051**

69,50€

**48,70 €**

**LAMPADA FRONTALE A COB LED**

- lampada regolabile fino a 60 gradi
- per circonferenza testa da 50 - 70 cm
- torcia 3W COB LED
- luminosità: 300 lm
- alimentazione: 3 batterie AAA 1,5V
- dimensioni: 6 x 5 x 4 cm
- peso: 50 grammi circa
- in plastica ABS

**NEW**



Articolo

**BGS 85314**



11,25€

**7,90 €**

**LAMPADA SOTTO COFANO**

- con tubo fluorescente tipo T8, 30 watt (890 mm)
- con barra telescopica, estensibile da 110 a 190 cm
- gancio articolato a 360°
- cavo di alimentazione extra-lungo: 4.5 m (230 V)



Articolo

**BGS 85305**

191,25€

**129,10 €**

**SPECCHIETTO PER ISPEZIONE CON LED**

- asta telescopica con impugnatura antiscivolo
- specchietto snodato
- lunghezza 285 - 870 mm
- dimensioni specchio: 41 x 62 mm
- 2 LED • batterie incluse



**CON LED**

Articolo

**BGS 9302**



15,50€

**10,90 €**

**SPECCHIETTO TELESCOPICO ARTICOLATO SNODABILE**

- corpo in acciaio inox
- in blister
- lunghezza asta telescopica: 250/740 mm
- dimensioni specchio:
  - art. 9250: diametro 50 mm
  - art. 9295: 95 X 57 mm



Articolo

**9250**

Forma

**ROTONDO**

Dimensioni

Ø 50 MM

10,00€

**7,00 €**

**9295**

**RETTANGOLARE**

95 X 57 MM

10,00€

**7,00 €**



### ENDOSCOPIO CON MONITOR TFT A COLORI

- display a colori: 2,31" (5,8 cm)
- risoluzione display: 960 x 240 pixel
- risoluzione telecamera: 640 x 480 pixel
- profondità visuale: > 30 mm
- sensore colori: CMOS
- autofocus
- angolo visivo: 54°
- testa telecamera: 8,0 mm +/- 0,1 mm
- illuminazione: 4x LED
- classe di protezione: IP 67 (testa telecamera)
- sonda flessibile: 880 mm +/- 2 mm, Ø 6,5 mm
- peso: ca. 315 g
- alimentazione: 4 x batterie AA da 1,5V



Articolo

**BGS 63215**

224,88 €

**151,80 €**

### ENDOSCOPIO USB A COLORI CON ILLUMINAZIONE A LED

- per ispezioni in aree di difficile accesso
- testa videocamera con luce a led: 4 LED a luminosità regolabile
- compatibile con sistemi operativi: Windows® XP, Vista, 7, 8.1
- risoluzione videocamera: 640 x 480 pixel (VGA)
- profondità di campo: > 60 mm
- Ø testa videocamera: 11,5 mm
- formato video: AVI
- sonda flessibile: 570 mm circa
- tensione di esercizio: 5 V/DC alimentata tramite USB, 200 mA
- interfaccia USB: USB 1.1
- lunghezza del cavo USB: 150 cm
- lunghezza totale: 84 cm (senza cavo)
- peso: 292 g



**NEW**

Articolo

**BGS 63221**

84,50 €

**59,20 €**

### ENDOSCOPIO A COLORI CON MONITOR LCD

- per ispezioni in aree di difficile accesso
- monitor 3.5" TFT LCD, con 30 livelli di regolazione della luminosità
- risoluzione display: 320 x 240 Pixel
- bilanciamento del bianco: automatico
- camera: sensore CMOS
- classe di protezione: IP 67
- diametro sonda camera: 5,5 mm
- lunghezza sonda flessibile: 100 cm
- numero di LED: 4 LED, 6 livelli di regolazione della luminosità
- alimentazione: 4 batterie AA 1,5V
- consumo di energia: da 1,8 a 2,6 W



**NEW**

Articolo

**BGS 63247**

389,87 €

**263,20 €**

### SALDATORE A GAS PROFESSIONALE

- saldatore fornito di cartuccia
- autonomia di 60 minuti con regolazione della fiamma
- blocco di sicurezza
- lavora in ogni angolazione
- temperatura della fiamma blu: 1300° c



**IN OMAGGIO**

**RICARICA 18 ml GAS BUTANO**

Articolo

**PT-200**

29,00 €

**20,30 €**

### MINI SALDATORE CON 3 FUNZIONI A GAS BUTANO

- saldatore, pistola termica e torcia a fiamma
- corpo in metallo
- comprende:
  - saldatore 3 in 1
  - punta a scalpello 2.4 mm
  - lama per tagli a caldo
  - punta deflettore
  - filo per saldatura
  - spugna
  - cappuccio di protezione



punta saldatore

pistola termica

saldatore a fiamma



Articolo

**ES-660**

65,00 €

**45,50 €**

### MINI SALDATORE CON 3 FUNZIONI A GAS BUTANO

- temperature saldatore: da 250 °C a 550 °C
- combustibile: Gas Butano
- capacità contenitore del gas: 10 ml
- autonomia di lavoro: 55 minuti (a impostazione media)
- lunghezza:
  - con cappuccio 198 mm
  - con punta saldatura 189 mm
  - con punta soffiatore di calore: 181 mm
- peso: 93 grammi (con gas)



**NEW**

Articolo

**PRO 90**



55,00 €

**38,50 €**



**PORTA INSERTI ATT. 1/4" SNODATO C/SGANCIO RAPIDO SNODATO FINO A 20°**

- sgancio rapido
- snodato fino a 20°
- doppia funzione: dritto e snodato
- lunghezza 90 mm



**PER AVVITAMENTI DIFFICILI**



Articolo

**48390**      16,00€      **11,20 €**

**PROLUNGA FLESSIBILE PORTA INSERTI**

- prolunga flessibile porta inserti
- magnetica
- con sgancio rapido
- coppia massima 15 Nm

**FLESSIBILE**

**NEW**



Articolo

**48700**      21,00€      **14,70 €**

**PORTA INSERTI ATT. 1/4" AD ANGOLO DI 90°**

- max 2000 giri al minuto (rpm)
- coppia massima 57 nm
- impugnatura regolabile



Articolo

**87397**      50,00€      **35,00 €**

**RINVIO ANGOLARE PER TRAPANO CON MANDRINO AUTOSERRANTE**

- finitura ad alta resistenza
- ideale per lavorazioni vicino angoli
- supporto stelo con cuscinetto a sfere
- idoneo per trapanare e avvitare
- attacco stelo esagonale da 8 mm
- con mandrino da 10 mm
- altezza testa: 100 mm
- velocità massima consentita: 5000 giri/minuto
- coppia massima consentita: 20 Nm



Articolo

**BGS 4847**      42,38€      **29,70 €**

**COLOR BIT BOX 32 PEZZI CON CLIP**

- ogni impronta un colore

**OGNI IMPRONTA UN COLORE**



Articolo

**BIT 320 COLOR 😊**      19,00€      **13,30 €**

**COLOR BIT BOX 32 PEZZI CON CRICCHETTO**

- cricchetto con ghiera di manovra per spazi ridotti
- con portainseriti
- con clip

**OGNI IMPRONTA UN COLORE**



Articolo

**BIT 370 COLOR 😊**      35,00€      **22,10 €**



**BOX 99 PEZZI INSERTI  
CON TUTTE LE IMPRONTE**

- box 99 pezzi
- inserti con tutte le impronte
- 1 cricchetto porta inserti
- 1 mini impugnatura porta inserti magnetica
- 1 porta inserti magnetico

**99  
PEZZI**



Articolo



**BIT-99**



22,50-€

**15,80 €**

**BOX 138 PEZZI INSERTI CON TUTTE  
LE IMPRONTE LUNGH. 25/50 MM**

- box 138 pezzi
- inserti con tutte le impronte lunghezza 25/50 mm
- torx® 5 punte c/foro da tp 10 a 50
- chiavi a bussola
- impugnatura porta inserti magnetica



Articolo

**138  
PEZZI**



**BIT-138**



28,00-€

**19,60 €**

**SET 31 PEZZI, IMPUGNATURA  
PORTAINSERI CON 30 INSERTI**

**NEW**

- impugnatura magnetica portainseri ergonomica con 30 inserti
- supporto richiudibile con magnete interno per trattenere l'impugnatura portainseri, con gancio per appendere
- comprende inserti att. 1/4":
  - Torx: TX9 - TX10 - TX15 - TX20
  - TX25 - TX27 - TX30 - TX40
  - Esagonali : 2 - 2,5 - 3 - 4 - 5 - 6 - 8 mm
  - PH: 0 - 1 - 2 - 2 - 3
  - PZ: 0 - 1 - 2 - 2 - 3
  - Taglio: 3 - 4 - 5 - 6 - 7 mm
  - 1 impugnatura portainseri, lunghezza 190 mm, con magnete



Articolo



**BGS 35831**



8,58-€

**6,10 €**

**SET 40 PEZZI INSERTI ASSORTITI,  
ATTACCO ESAGONALE 10 MM**

- 2 adattatori con attacco quadro da 1/2" e 3/8"
- inserti esagonali, attacco 10 mm, lunghezze 30 e 75 mm: 4 - 5 - 6 - 7 - 8 - 10 - 12 mm
- inserti Torx, attacco 10 mm, lunghezze 30 e 75 mm: TX20 - TX25 - TX30 - TX40 - TX50 - TX55
- inserti XZN, attacco 10 mm, lunghezze 30 e 75 mm: 5 - 6 - 8 - 10 - 12



Articolo



**BGS 7073**



32,00-€

**22,40 €**

**CACCIAVITE A PENNA  
ESTENSIBILE**

- cacciavite a penna estensibile
- 12 inserti di precisione:
  - ph000 - ph00 - ph0
  - taglio mm 1,5-2-2,5
  - torx® tx 4-5-6-7-8-10
- ideale per cellulari, computer, elettronica, occhiali...



Articolo



**3412**

9,50-€

**6,70 €**

**SET 21 MICRO-INSERTI COLORATI  
+ IMPUGNATURA PORTAINSERI**

**PER  
CELLULARI**

- il primo kit di inserti per cellulari, pc e tablet
- contenuto:
  - Ph0000, Ph000
  - Taglio: 0,8 , 1,2 , 1,5
  - Torx: TX1, TX2, TX3, TX4, TX5
  - Torx c/ foro: TH6, TH7, TH8
  - 5 punte: T1, T2, T3, T4, T5
  - 5 punte c/ foro: T6, T7, T8

**OGNI  
IMPRONTA  
UN  
COLORE**



Articolo



**BITPHONE**

28,00-€

**19,60 €**



**CARRELLO PORTAUTENSILI VUOTO, DOPPIA PROLUNGA ORIZZONTALE**

**VUOTO**

- ampio vano portaoggetti (dimensioni interne 700 x 360 x 170 mm) con inserto in gomma
- due cassetti (565 x 320 x 55 mm)
- vassoio perforato sui lati, ad esempio per cacciaviti
- vano per bombolette spray, ecc.
- ampio vano portaoggetti nella piastra di fondo
- 2 ruote fisse e 2 girevoli con freno
- ruote, cassetti e doppia prolunga con cuscinetti a sfere
- supporto per rotoli di carta di larghezza fino a 275 mm
- dimensioni totali 875 x 370 x 840 mm
- peso a vuoto: 33 kg



Articolo

**BGS 4105**



422,50-€

**285,20 €**

**CARRELLO PORTAUTENSILI CON 8 CASSETTI, VUOTO**

**VUOTO**

- finitura da officina ad alta resistenza
- rotelle ad alta resistenza su cuscinetti a sfere, di cui due con freno
- chiusura centralizzata
- cassetti su cuscinetti a sfere, estensibili e dallo scorrimento morbido
- ogni cassetto ha una chiusura di sicurezza supplementare
- scaffale laterale ripiegabile
- 8 cassetti (2 cassetti extra grandi), completamente estensibili
- pratico piano di lavoro con vani per la conservazione di minuteria, attrezzi, ecc.
- dimensioni: 103,5 x 48 x 73 cm
- peso (compreso imballaggio): 93 kg



Articolo

**BGS 4100**



1225,00-€

**796,30 €**

**CARRELLO PORTA-MINUTERIA CON 3 RIPIANI**

**NEW**

- dimensioni complessive: (lunghezza x larghezza x altezza) 575 x 460 x 900 mm
- altezza utile tra i piani: 280 mm
- ripiani: in PA poliammide (nylon) rinforzato con 30% fibra
- montanti: tubolari in lega di alluminio
- con 4 ruote piroettanti da 3" di cui 2 con freno
- comprende 6 divisori rimovibili per i ripiani
- con due bande magnetiche per trattenere piccoli utensili



Articolo

**343**



99,00-€

**69,30 €**

**CARRELLO PORTAUTENSILI VUOTO CON 7 CASSETTI**

**VUOTO**

- carrello portautensili vuoto con 7 cassetti professionale
- con sistema di sicurezza anti-ribaltamento
- carico statico massimo 1000 kg
- 4 ruote: Ø 125 mm x larghezza 50 mm
- due ruote piroettanti con freno e due ruote fisse
- portata massima cassetti 40 kg
- cassetti dotati di tappetini anti-urto
- serratura centrale
- 5 cassetti 569 x 398 x 70 mm con apertura 100%
- 2 cassetti 569 x 398 x 145 mm con apertura 100%
- dimensioni: 1020 x 465 x 685 mm
- peso a vuoto 68 kg

**SI APRE SOLO UN CASSETTO ALLA VOLTA**

**CON SISTEMA DI SICUREZZA ANTI-RIBALTAMENTO**



Articolo

**626 AR**



650,00-€

**422,50 €**



**CARRELLO PORTAUTENSILI CON 7 CASSETTI, VUOTO**

**VUOTO**

- 7 cassetti scorrevoli su cuscinetti a sfere, completamente estraibili
- ruote ad alta resistenza su cuscinetti a sfere, di cui due con freno
- chiusura centralizzata
- pratico piano di lavoro con fondo in plastica antiscivolo
- dimensioni cassetti 1-5: 560 x 395 x 52 mm
- dimensioni cassetti 6-7: 560 x 395 x 130 mm
- dimensioni: 680 x 458 x 1000 mm
- peso: circa 60 kg



Articolo

**BGS 2001**



847,50€

**550,90 €**

**CARRELLO PORTAUTENSILI VUOTO, 4 CASSETTI + 1 VANO**

**VUOTO**

- 4 cassetti con guide con cuscinetti a sfere, 100% estraibili
- 1 vano portaoggetti
- ruote ad alta resistenza su cuscinetti a sfere, di cui due bloccabili
- 2 serrature: una per blocco cassetti e una per vano portaoggetti
- pratico piano di lavoro con copertura in plastica antiscivolo
- dimensioni 4 cassetti: larghezza 560 x profondità 395 x altezza 52 mm (20 kg di carico massimo per cassetto)
- dimensioni del vano portaoggetti: larghezza 560 x profondità 395 x altezza 410 mm (30 kg di carico massimo)
- dimensioni complessive carrello: 680 x 458 x 995 mm



Articolo

**BGS 2004**

747,00€

**485,60 €**

**CARRELLO PORTAUTENSILI CON 8 CASSETTI, VUOTO**

**VUOTO**

- finitura da officina ad alta resistenza
- rotelle ad alta resistenza su cuscinetti a sfere, di cui due con freno
- chiusura centralizzata
- cassetti su cuscinetti a sfere, estensibili e dallo scorrimento morbido
- 8 cassetti (2 cassetti extra grandi), completamente estensibili
- cassetti:
  - da 1 a 4: (larghezza x profondità x altezza) 57 x 40 x 4 cm, portata max 25 kg
  - da 5 a 7: (larghezza x profondità x altezza) 57 x 40 x 10 cm, portata max 30 kg
  - 8: (larghezza x profondità x altezza) 57 x 40 x 15 cm, portata max 30 kg
- ogni cassetto ha una chiusura di sicurezza supplementare
- piano di lavoro con 5 vani porta-minuteria
- vano portaoggetti laterale: (larghezza x profondità x altezza) 37 x 7,5 x 7,8 cm
- la maniglia può essere montata indifferentemente su entrambi i lati
- dimensioni: (larghezza x profondità x altezza) 73 x 48 x 103 cm
- peso a vuoto: 89 kg
- portata max complessiva: 300 kg



Articolo

**BGS 4111**



1247,50€

**810,90 €**

**CARRELLO PORTAUTENSILI CON 7 CASSETTI, CON ARMADIO LATERALE, CON 197 UTENSILI**

**NEW**

- 4 ruote, di cui 2 piroettanti con freno di bloccaggio
- 7 cassetti, 100% estraibili, con serratura di sicurezza su ogni singolo cassetto, dimensioni cassetti: 525 x 400 x 50 mm (larghezza x profondità x altezza)
- vano laterale con serratura di sicurezza (larghezza x profondità x altezza)
- dimensioni carrello: 760 x 460 x 895 mm (larghezza x profondità x altezza)
- peso: 81 kg
- comprende 14 vaschette porta-utensili in plastica con 197 utensili



**197 UTENSILI**

**ARMADIETTO LATERALE CON SERRATURA**



Articolo

**BGS 4074**



1350,00€

**877,50 €**



**CARRELLO PORTA UTENSILI 7 CASSETTI, COMPLETO DI 263 UTENSILI**

**NEW**

- 5 cassetti 530 x 390 x 55 mm
- 1 cassetto 530 x 390 x 125 mm
- 1 cassetto 530 x 390 x 195 mm
- cassetti con blocco di sicurezza
- 140 utensili suddivisi in 5 cassetti
- piano di lavoro in ABS
- serratura centralizzata laterale

**263 UTENSILI**



Articolo

**BGS 4062**



1575,00 €

**1023,80 €**

**CARRELLO PORTA UTENSILI 8 CASSETTI, COMPLETO DI 296 ATTREZZI**

- finitura da officina ad alta resistenza
- ruote ad alta resistenza su cuscinetti a sfere, di cui due con freno
- chiusura centralizzata
- cassetti su cuscinetti a sfere, estensibili e dallo scorrimento morbido
- ogni cassetto ha una chiusura di sicurezza supplementare
- piano laterale ripiegabile
- 8 cassetti (2 cassetti extra grandi), completamente estraibili
- pratico piano di lavoro con box minuteria, attrezzi, ecc.
- completamente equipaggiato con attrezzi da officina pro+
- comprende i moduli articoli: BGS 4010, BGS 4011, BGS 4012, BGS 4013, BGS 4014, BGS 4015, BGS 4016, BGS 4017
- dimensioni: 103,5 x 48 x 73 cm
- peso (imballo compreso): 124,5 kg

**296 UTENSILI**



Articolo

**BGS 4050**



2997,50 €

**1948,40 €**

**CARRELLO PORTA UTENSILI 7 CASSETTI, COMPLETO DI 243 UTENSILI**

**243 UTENSILI**

- finitura da officina ad alta resistenza
- ruote ad alta resistenza su cuscinetti a sfere, di cui due con freno
- chiusura centralizzata
- cassetti su cuscinetti a sfere, estensibili e dallo scorrimento morbido
- ogni cassetto ha una chiusura di sicurezza supplementare
- piano laterale ripiegabile
- 7 cassetti (di cui 2 cassetti extra grandi), completamente estraibili
- pratico piano di lavoro con box minuteria, attrezzi, ecc.
- completamente equipaggiato con attrezzi da officina pro+
- comprende i moduli articoli: BGS 4011, BGS 4012, BGS 4014, BGS 4015, BGS 4017
- dimensioni: 103,5 x 48 x 73 cm
- peso (imballo compreso): 124,5 kg



Articolo

**BGS 4060**



2122,50 €

**1379,70 €**

**CARRELLO PORTAUTENSILI 8 CASSETTI, CON 234 UTENSILI**

**234 UTENSILI**

- finitura da officina ad alta resistenza
- rotelle ad alta resistenza su cuscinetti a sfere, di cui due con freno
- chiusura centralizzata
- cassetti su cuscinetti a sfere, estensibili e dallo scorrimento morbido
- 8 cassetti (2 cassetti extra grandi), completamente estensibili
- cassetti:
  - da 1 a 4: (larghezza x profondità x altezza) 57 x 40 x 4 cm, portata max 25 kg
  - da 5 a 7: (larghezza x profondità x altezza) 57 x 40 x 10 cm, portata max 30 kg
  - 8: (larghezza x profondità x altezza) 57 x 40 x 15 cm, portata max 30 kg
- ogni cassetto ha una chiusura di sicurezza supplementare
- piano di lavoro con 5 vani porta-minuteria
- vano portaoggetti laterale: (larghezza x profondità x altezza) 37 x 7,5 x 7,8 cm
- la maniglia può essere montata indifferentemente su entrambi i lati
- dimensioni: (larghezza x profondità x altezza) 73 x 48 x 103 cm
- peso a vuoto: 89 kg
- portata max complessiva: 300 kg



Articolo

**BGS 4113**



2575,00 €

**1673,80 €**





### SUPPORTO MAGNETICO PER AVVITATORI PNEUMATICI

- per avvitatori pneumatici, bussole e chiavi dinamometriche
- 2 potenti magneti
- portata massima: 15 kg



Articolo

**BGS 1159**



31,75€

**22,30 €**

### CIOTOLA MAGNETICA, IN INOX

- Ø 150 mm
- finitura inox
- magnete ultra-potente rivestito in plastica
- anti-graffio (venduta senza il contenuto raffigurato)



Articolo

**BGS 1150**

8,75€

**6,20 €**

### VASCHETTA PER PULIZIA COMPONENTI

- per il lavaggio / scolo di piccole componenti
- rete maglia fitta previene la perdita di piccole parti
- in acciaio inox
- Ø superiore: 27,3 cm
- Ø fondo: 8,5 cm
- peso: 360 g



Articolo

**BGS 8992**

14,30€

**10,10 €**

### SUPPORTO MAGNETICO PER BOMBOLETTE SPRAY, 210 MM

- per ad esempio 3 bombolette spray Ø 73 mm
- 6 magneti ultra forti portata circa 4 kg
- 10 fori sul fondo Ø 19 mm, idonei anche per trattenere cacciaviti
- dimensioni: 210 x 75 x 70 mm



Articolo

**BGS 67156**

16,25€

**11,40 €**

### VASCHETTA MAGNETICA PORTAUTENSILI, CON SUPPORTO

- magnete posteriore rivestito in gomma per prevenire danni alle superfici
- supporto regolabile per una migliore tenuta di articoli in posizione verticale o orizzontale
- portata massima: 5 kg
- in acciaio inox con bordatura in polistirene
- dimensioni:
  - vaschetta: 249 x 56 mm
  - totali: 249 x 152 x 54 mm



Articolo

**BGS 67102**

14,30€

**10,10 €**

### CASSETTIERA PORTAUTENSILI VUOTA CON 4 CASSETTI

- utilizzabile anche in combinazione con art. BGS 2001
- 3 cassette con dimensione interna 565 x 255 x 40 mm
- 1 cassetto con dimensione interna 565 x 255 x 70 mm
- 1 ampio scomparto sotto-coperchio con dimensione interna 645 x 295 x 70 mm
- porta minuteria: 435 x 175 mm
- con serratura di sicurezza
- impugnature laterali
- dimensioni totali: 310 x 375 x 660 mm



Articolo

**BGS 4001**



347,50€

**234,60 €**



## CASSETTIERA PORTAUTENSILI VUOTA

**NEW**

- con vano sotto-coperchio e 3 cassetti
- quando il coperchio è chiuso i cassetti sono bloccati
- con serratura con chiave
- maniglie:  
2 laterali in metallo  
+1 superiore in plastica
- dimensioni vano sotto-coperchio:  
515 x 90 x 215 mm
- dimensioni interne cassetti:  
500 x 45 x 200 mm
- dimensioni totali:  
535 x 290 x 240 mm



Articolo

**BGS 3312**



137,54 €

**92,90 €**

## CASSETTIERA PORTAUTENSILI CON UTENSILI

- vano sottocoperchio  
520 x 210 x 55 mm
- 2 cassetti  
500 x 195 x 65 mm



**BUSSOLE  
MULTIMPRONTA**



Articolo

**24980**

420,00 €

**283,50 €**

## SET 3 PEZZI, VALIGETTE IN ALLUMINIO VUOTE

**NEW**

- comprende 3 valigette in alluminio con le seguenti dimensioni esterne:  
- Taglia 1: 460 x 160 x 330 mm, max. 12 kg  
- Taglia 2: 380 x 120 x 260 mm, max. 10 kg  
- Taglia 3: 330 x 90 x 210 mm, max. 8 kg (comprende divisori amovibili)
- con possibilità di bloccare il coperchio in posizione 90°
- con rivestimento interno in gomma Neoprene
- con rinforzo negli angoli
- con bordi alluminio rinforzato
- richiudibile, chiavi incluse



**3  
PEZZI**

Articolo

**BGS 3307**

87,00 €

**60,90 €**

## VALIGETTA IN ALLUMINIO CON 128 UTENSILI

- valigetta con utensili professionali con bussole da 1/4" + 1/2"
- ideale per assistenza e manutenzione



**BUSSOLE  
ESAGONALI**



Articolo

**24128**



320,00 €

**216,00 €**

## TROLLEY PORTAUTENSILI, VUOTO

**NEW**

- tre parti separabili:  
- 1 cassetta con vano sotto-coperchio e maniglia superiore per il trasporto  
- 1 cassetta a 2 cassetti  
- 1 cassetta con ruote con apertura anteriore
- portata max: 75 kg
- Ø ruota: 125 mm
- dimensioni complessive:  
530 x 320 x 720 mm



Articolo

**BGS 2002**

280,00 €

**189,00 €**

## VALIGETTA PROFESSIONALE IN ALLUMINIO, CON 149 UTENSILI

- valigetta in alluminio rinforzata



**BUSSOLE  
SURFACE  
DRIVE**



Articolo

**BGS 15501**



622,50 €

**404,70 €**



**CASSETTA IN ALLUMINIO CON 129 UTENSILI**

- valigetta in alluminio



**BUSSOLE ESAGONALI**



Articolo

**BGS 2204**



249,88€

**168,70 €**

**NEW**

**CASSETTA 58 PEZZI UTENSILI ASSORTITI**

- utensili con attacco quadro 1/4"
- inserti attacco esagonale 1/4"
- impugnatura portainseri
- cacciaviti Taglio e PH
- chiavi a L esagonali con testa sferica
- pinza regolabile, pinze, pinze con becchi mezzotondi
- martello, 300 g



**BUSSOLE SURFACE DRIVE**



1/4"

Articolo

**BGS 2037**



103,75€

**70,10 €**

**NEW**

**SET BUSSOLE CON CRICCHETTO**

- **BGS 15105:** chiave a cricchetto reversibile 1/4"
  - 12 bussole Esagonali, attacco da 1/4": 4 - 4,5 - 5 - 5,5 - 6 - 7 - 8 - 9 - 10 - 11 - 12 - 13 mm
  - 14 chiavi a bussola, attacco da 1/4": Esagono 3 - 4 - 5 - 6 mm TX 10 - 15 - 20 - 25 - 30; PH 1 - 2; Taglio 4 - 5,5 - 7 mm
- **BGS 15110:** cricchetto reversibile attacco 1/2"
  - 18 bussole esagonali attacco quadro 1/2": 8 - 9 - 10 - 11 - 12 - 13 - 14 - 15 - 16 - 17 - 19 - 21 - 22 - 23 - 24 - 27 - 30 - 32 mm



Articolo

Quadro

**BGS 15105**



**1/4"**

**4 - 13 MM**

29,88€

**21,00 €**

**BGS 15110**



**1/2"**

**8 - 32 MM**

63,75€

**44,70 €**

**CASSETTA 99 PEZZI UTENSILI ASSORTITI**

- chiavi combinate: 8 - 21 mm
- utensili con attacco quadro 3/8"
- inserti attacco esagonale 1/4"
- cacciaviti
- chiavi a L esagonali con testa sferica
- pinza regolabile, pinze, tronchese con tagliente laterale
- martello, 300 g
- seghetto, 300 mm, con lama
- flessometro, 5 m
- cutter con lame 18 mm
- asta telescopica magnetica



**BUSSOLE ESAGONALI**



3/8"

Articolo

**BGS 2039**



237,38€

**160,30 €**

**NEW**

**SET 23 PEZZI UTENSILI ASSORTITI**

- 1 seghetto a mano con lama 150 mm
- 1 Martello 300 gr. DIN 1041
- 1 rotolo nastro isolante
- chiave a rullino 150 mm
- cacciaviti di precisione: Taglio, Phillips
- cacciaviti: Taglio, Phillips, cacciavite tester
- 8 chiavi esagonali a L 1,5 - 6 mm
- 1 pinza 165 mm
- 1 pinza regolabile 240 mm
- 1 flessometro 3 m
- in custodia rigida in tela richiudibile con zip



Articolo

**BGS 2199**

79,88€

**56,00 €**

**CASSETTA 58 PEZZI, CHIAVI A BUSSOLA E UTENSILI ASSORTITI PER TRUCK**

- assortimento particolarmente indicato per operazioni su veicoli pesanti/trucks
- cassetta in ABS ad alta resistenza con 4 chiusure
- dimensioni cassetta: (lunghezza x larghezza x altezza) 535 x 420 x 100 mm



Articolo

**64230**



250,00€

**168,80 €**

**NEW**



**SET 46 PEZZI, BUSSOLE 1/4"**

- bussole surface drive da 4 a 13 mm
- completo di chiavi a bussola taglio, PH, Esagonali e Torx in diversi formati
- realizzate in conformità con le norme DIN
- cricchetto reversibile 72 denti con impugnatura in materiale bi-componente
- in cromo vanadio



**BUSSOLE SURFACE DRIVE**  
1/4"

Articolo

**BGS 2142** 48,75€ **34,20 €**

**SET 92 PEZZI, BUSSOLE IN POLLICI**

- con bussole esagonali e accessori in pollici con attacco quadro 1/4" e 3/8"



**IN POLLICI**  
1/4"-3/8"

Articolo

**BGS 2299** 229,88€ **155,20 €**

**SET 52 PEZZI, BUSSOLE**

- bussole con finitura Esagonale
- 1 chiave a cricchetto reversibile
- 1 barra scorrevole a T • 1 snodo
- 1 impugnatura attacco quadro
- 2 barre di prolunga
- 3 chiavi tipo L 1,5 - 3 mm
- 18 chiavi a bussola attacco da 1/4": Taglio, PH, PZ, Esagono, Torx c/foro
- 13 bussole attacco da 1/4": 4-14 mm
- 6 bussole lunghe attacco da 1/4": 8-14 mm
- 7 bussole Torx attacco da 1/4": E4-E11



**BUSSOLE ESAGONALI**  
1/4"

Articolo

**BGS 2147** 78,75€ **55,20 €**

**ASSORTIMENTO 174 CHIAVI A BUSSOLA "ESAGONALI" 1/4"+1/2"**

- assortimento 174 chiavi a bussola da 1/4" - 1/2"
- con bussole esagonali misure metriche
- con inserti attacco 1/4"



**BUSSOLE ESAGONALI**  
1/4"-1/2"

Articolo

**BGS 9191 METRICHE** 161,07€ **108,80 €**  
**BGS 9192 IN POLLICI** 168,87€ **114,00 €**

**CASSETTA METALLICA 16 PEZZI, ACCESSORI E BUSSOLE ATT. 1/4"**

- bussole surface drive: 4, 5, 5.5, 6, 7, 8, 9, 10, 11, 12, 13 mm
- con cricchetto, prolunghe, sono e leva con quadro scorrevole

**MADE IN JAPAN**



**BUSSOLE SURFACE DRIVE**



1/4"

Articolo

**ESH2001** 137,53€ **92,90 €**

**CASSETTA 108 CHIAVI A BUSSOLA 1/4"+1/2" + BUSSOLE TORX**

- cassetta 108 chiavi a bussola "surface drive" da 1/4"-1/2"
- con bussole torx®
- chrom-vanadium
- qualità extra

**BUSSOLE SURFACE DRIVE**



1/4"-1/2"

Articolo

**24108** 115,00€ **77,70 €**



**CASSETTA 172 CHIAVI A BUSSOLA  
"SURFACE DRIVE" 1/4"+3/8"+1/2"**

**NEW**

- cassetta 172 chiavi a bussola da 1/4" - 3/8" - 1/2"
- con bussole "surface drive"



**BUSSOLE  
SURFACE DRIVE**



1/4"-3/8"-1/2"

Articolo

**BGS 2283**

244,14 €

**164,80 €**

**CASSETTA 216 UTENSILI  
ATT. 1/4", 3/8" E 1/2"**

- utensili attacco 1/4", 3/8" e 1/2"
- 30 x inserti att. 10 mm
- 44 x inserti att. 1/4"
- adattatore portabussole
- adattatori portainseriti
- 12 chiavi combinate: 8 - 19 mm
- 7 chiavi a L esagonali: 1.2 - 5 mm
- impugnatura portainseriti



**BUSSOLE  
ESAGONALI**



1/4"-3/8"-1/2"

Articolo

**BGS 15216**



299,88 €

**202,50 €**

**CASSETTA 176 CHIAVI A BUSSOLA  
1/4"+3/8"+1/2"**

- cassetta 176 chiavi a bussola da 1/4" - 3/8" - 1/2"
- con 12 chiavi combinate a cricchetto 8-19 mm



**BUSSOLE  
MULTIMPRONTA**



1/4"-3/8"-1/2"

Articolo

**24276**



320,00 €

**216,00 €**

**CASSETTA 192 PEZZI,  
BUSSOLE ESAGONALI**

**NEW**

- qualità professionale BGS
- utensili attacco 1/4"-3/8"-1/2"
- bussole esagonali
- inserti attacco 1/4" e 10 mm



1/4"-3/8"-1/2"

**BUSSOLE  
ESAGONALI**



Articolo

**BGS 2243**

249,88 €

**168,70 €**

**CASSETTA, 175  
UTENSILI**

- chiavi a bussola da 1/4" e 1/2"
- chiavi a bussola torx
- chiavi combinate 5,5 a 22 mm
- accessori chrom-vanadium
- con inserti 1/4" e 10 mm



**BUSSOLE  
SURFACE DRIVE**



1/4"-1/2"

Articolo

**24175**



220,00 €

**148,50 €**

**SET BUSSOLE DA 192 PEZZI,  
BUSSOLE "SURFACE DRIVE"**

- utensili attacco 1/4", 3/8" e 1/2"
- inserti attacco 5/16" e 1/4"
- chiavi a L Esagonali



**BUSSOLE  
SURFACE DRIVE**



1/4"-3/8"-1/2"

Articolo

**BGS 2292**



249,88 €

**168,70 €**



**SET CHIAVI COMBinate  
+ BUSSOLE**

**NEW**

- kit che comprende:
  - **BGS 1196**: 1 serie 25 chiavi combinate, 6-32 mm
  - **BGS 2292**: 1 set 27 pezzi, bussole, att. 1/2", 8-32 mm



Articolo

**BGS 229296**    313,88€    **211,90 €**

**CASSETTA PLASTICA  
19 PEZZI**

- 9 bussole TORX® femmina: E 10-11-12-14 16-18-20-22-24
- 10 bussole con inserti TORX®: T 20-25-27-30 40-45-50-55 60-70



Articolo

**54019**    55,00€    **38,50 €**

**SET 27 PEZZI, BUSSOLE ATT. 1/2",  
8-32 MM**

- conformi DIN
- bussole esagonali
- cricchetto reversibile da 72 denti
- 2 prolunghe testa sferica: 125 + 250 mm
- 1 quadro scorrevole per prolunghe
- 1 snodo
- 2 bussole per candele: 16 + 21 mm
- 20 bussole esagonali: 8-9-10-11 12-13-14-15-16-17-18-19 20-21-22-23-24-27-30-32 mm



Articolo

**BGS 2224**    😊    119,75€    **80,90 €**

**CASSETTE IN PLASTICA  
CON CHIAVI MASCHIO**

- art. **BGS 5181**, cassetta chiavi a bussola maschio ESAGONALE BRUGOLA
  - n. 9 5-6-7-8-10-12-14-17-19 mm lungh. 55 mm
  - n. 8 5-6-7-8-10-11-12-13 mm lungh. 100 mm
  - n. 7 5-6-7-8-10-12-14 mm lungh. 140 mm
  - n. 6 5-6-7-8-10-12 mm lungh. 200 mm
- art. **3202**, cassetta chiavi a bussola maschio TORX®
  - n. 10 TX 20-25-27-30-40-45-50-55-60-70 lungh. 55 mm
  - n. 10 TX 20-25-27-30-40-45-50-55-60-70 lungh. 100 mm
  - n. 6 TX 40-45-50-55-60-70 lungh. 140 mm
  - n. 6 TX 40-45-50-55-60-70 lungh. 200 mm
- art. **3203**, cassetta chiavi a bussola RIBE®
  - n. 9 m 5-6-7-8-9-10-12-13-14 lungh. 55 mm
  - n. 9 m 5-6-7-8-9-10-12-13-14 lungh. 100 mm
  - n. 7 m 8-9-10-11-12-13-14 lungh. 140 mm
  - n. 7 m 8-9-10-11-12-13-14 lungh. 200 mm
- art. **BGS 5180**, cassetta chiavi a bussola XZN®
  - n. 8 m 5-6-8-9-10-12-14-16 lungh. 55 mm
  - n. 7 m 5-6-8-9-10-12-14 lungh. 100 mm
  - n. 7 m 5-6-8-9-10-12-14 lungh. 140 mm
  - n. 4 m 8-10-12-14 lungh. 200 mm



1/2"

Articolo

Impronta

<b>BGS 5181</b>	<b>ESAGONO</b>	137,38€	<b>92,80 €</b>
<b>3202</b>	<b>TORX</b>	120,00€	<b>81,00 €</b>
<b>3203</b>	<b>RIBE</b>	120,00€	<b>81,00 €</b>
<b>BGS 5180</b>	<b>XZN</b>	124,88€	<b>84,30 €</b>

**SET 88 PEZZI,  
CHIAVI A BUSOLA  
ESAGONALI, TORX E XZN**

- set che comprende:
  - 1 cassetta bussole XZN,
  - 1 cassetta bussole ESAGONALI
  - 1 cassetta bussole TORX
- set 88 pezzi, chiavi a bussola Esagonali, Torx e Xzn
- chiavi a bussola lunghezza:
  - 55 mm
  - 100 mm
  - 140 mm
  - 200 mm

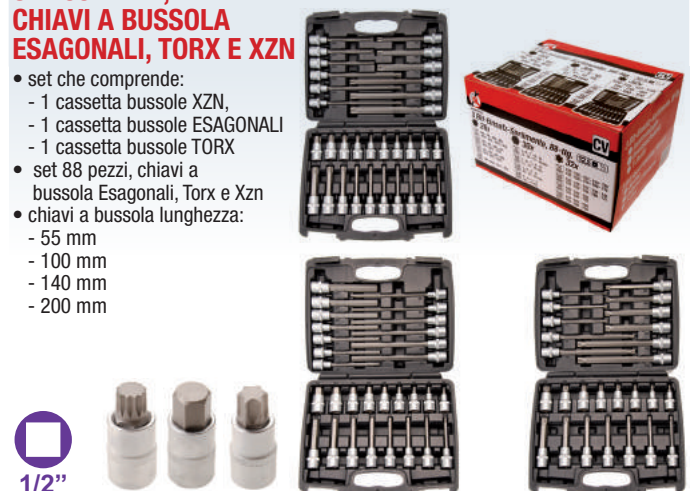

1/2"

Articolo

**BGS 5186**    😊    324,88€    **219,30 €**



**SET CHIAVI A BUSSOLA  
ATT. 1/2"**

- comprende i seguenti utensili attacco 1/2":
  - chiavi a bussola Torx maschio, lungh. 55 mm
  - chiavi a bussola Torx maschio, lungh. 100 mm
  - chiavi a bussola Esagono maschio, lungh. 55 mm
  - chiavi a bussola Esagono maschio, lungh. 100 mm
  - chiavi a bussola XZN maschio, lungh. 55 mm
  - chiavi a bussola XZN maschio, lungh. 100 mm
  - inserti Torx con foro, lungh. 30 mm
  - bussola portainseriti att. 1/2"

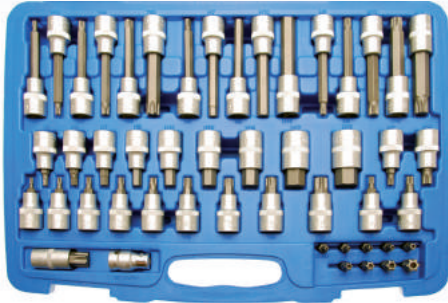

Articolo

<b>BGS 5188</b>		162,38€	<b>109,70 €</b>
-----------------	---	---------	-----------------

**BUSSOLE  
UNIVERSALI**

- adatta a tutte le misure esagonali in mm e in pollici

**NEW**



Articolo Quadro

<b>BGS 2533</b>	<b>3/8"</b>	<b>9-21 MM</b>	15,50€	<b>10,90 €</b>
<b>BGS 2531</b>	<b>1/2"</b>	<b>11-32 MM</b>	50,70€	<b>35,50 €</b>

**SET 13 PEZZI BUSSOLE A MACCHINA,  
10-32 MM, ATT. 1/2"**

- per uso con avvitatori pneumatici
- esagonali
- tipo lungo
- misure: 10-13-14-15-17-18-19-21-22-24-27-30-32 mm
- lunghezza totale: 78 mm
- profondità utile interna: circa 40 mm



Articolo

<b>BGS 95207</b>		81,25€	<b>56,90 €</b>
------------------	---	--------	----------------

**SET 20 PEZZI,  
BUSSOLE ATT. 3/4"**

- bussole forgiate
- 6 bussole con esagono: 19-21-22-23-24-26-27-30-32 34-36-38-41-46-48-50 mm
- 1 chiave a cricchetto reversibile 500 mm
- 1 barra scorrevole a t 450 mm
- 2 barre di prolunga 100-200 mm
- finitura satinata cromata



Articolo

<b>BGS 1202</b>		186,25€	<b>125,80 €</b>
-----------------	---	---------	-----------------

**RACCORDI DI RIDUZIONE MAGNETICI  
A SCOMPARSA, SET DA 3 PEZZI**

- raccordi di riduzione magnetici a scomparsa
- ideali per chiavi dinamometriche e spazi ridotti

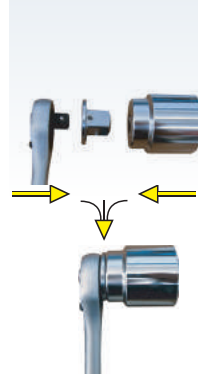

Articolo

<b>1434</b>	27,00€	<b>18,90 €</b>
-------------	--------	----------------

**CRICCHETTO  
REVERSIBILE**

- con pulsante di sgancio rapido
- stelo sfasato
- impugnatura antiscivolo ergonomica in gomma in materiale bi-componente

**PROFESSIONALI**



Articolo Quadro Lunghezza

<b>BGS 318</b>	<b>1/4"</b>	<b>145 MM</b>	23,75€	<b>16,70 €</b>
<b>BGS 319</b>	<b>3/8"</b>	<b>205 MM</b>	28,75€	<b>20,20 €</b>
<b>BGS 320</b>	<b>1/2"</b>	<b>255 MM</b>	38,75€	<b>27,20 €</b>



## CRICCHETTO REVERSIBILE

- cricchetto 72 denti
- impugnatura in materiale bi-componente
- con sgancio rapido



Articolo	Quadro			
<b>BGS 517</b>	😊	<b>1/4"</b>	12,50€	<b>8,80 €</b>
<b>BGS 518</b>	😊	<b>3/8"</b>	17,00€	<b>11,90 €</b>
<b>BGS 519</b>	😊	<b>1/2"</b>	23,00€	<b>16,10 €</b>

## CRICCHETTO REVERSIBILE ESTENSIBILE, 305-445 MM, ATTACCO 1/2"

- regolabile in 5 posizioni da 305 a 445 mm
- acciaio al cromo vanadio, satinato
- cricchetto 72 denti
- con pulsante di sgancio rapido



Articolo		
<b>BGS 25104</b>	47,38€	<b>33,20 €</b>

## CRICCHETTO IMPUGNATURA ROTATIVA

- cricchetto doppia funzione
- azione a "cricco tradizionale"
- impugnatura rotativa
- quadro maschio scorrevole
- ruotando l'impugnatura si ottiene la rotazione del quadro dx/sx



Articolo	Quadro	Lunghezza		
<b>932</b>	<b>1/4"</b>	<b>180 MM</b>	36,00€	<b>25,20 €</b>
<b>952</b>	<b>3/8"</b>	<b>240 MM</b>	40,00€	<b>28,00 €</b>
<b>972</b>	<b>1/2"</b>	<b>280 MM</b>	45,00€	<b>31,50 €</b>

## SET 3 PEZZI PROLUNGHE, ATT. 1/2", 450-600-750 mm

- lunghezze: 450-600-750 mm
- acciaio al carbonio
- finitura lucida

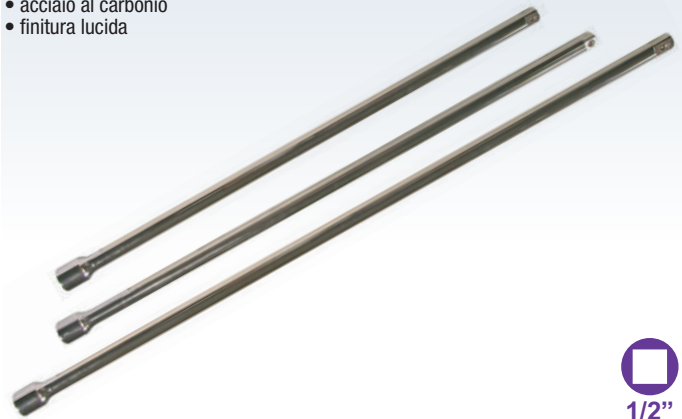

Articolo			
<b>BGS 2237</b>	😊	43,75€	<b>30,70 €</b>

## SET PROLUNGHE TESTA SFERICA

- finitura cromata lucida
- finitura cromata lucida
- in supporto in plastica supporto in plastica
- misure:
  - **BGS 6110** comprende le seguenti misure att. 1/4": 50, 75, 100, 150, 225 mm
  - **BGS 6111** comprende le seguenti misure att. 3/8": 38, 75, 150, 250, 450 mm
  - **BGS 6112** comprende le seguenti misure att. 1/2": 50, 75, 125, 250, 450 mm
  - **BGS 6113** comprende le seguenti misure:
    - att. 1/4", lunghezza: 50, 100, 225 mm
    - att. 3/8", lunghezza: 75, 150, 225 mm
    - att. 1/2", lunghezza: 50, 125, 250 mm



Articolo	Quadro	Nr. Pezzi		
<b>BGS 6110</b>	😊	<b>1/4"</b>	<b>5</b>	14,30€ <b>10,10 €</b>
<b>BGS 6111</b>		<b>3/8"</b>	<b>5</b>	33,28€ <b>23,30 €</b>
<b>BGS 6112</b>	😊	<b>1/2"</b>	<b>5</b>	41,08€ <b>28,80 €</b>
<b>BGS 6113</b>	😊	<b>1/4"-3/8"-1/2"</b>	<b>9</b>	40,04€ <b>28,10 €</b>





### CASSETTA METALLICA CHIAVI DI SERRAGGIO PER GHIERE AUTOBLOCCANTI

- contiene 11 chiavi per ghiera autobloccanti da 10 x 0,75 fino a 50 x 1,5
- cassetta in metallo



**PER GHIERE AUTOBLOCCANTI**



MODELLO "N"



MODELLO "A"



MODELLO "S"



Articolo	Modello		
<b>N GU C</b>	<b>"N"</b>	266,00 €	<b>179,60 €</b>
<b>A GU C</b>	<b>"A"</b>	298,00 €	<b>201,20 €</b>
<b>S GU C</b>	<b>"S"</b>	535,78 €	<b>348,30 €</b>

### CASSETTA METALLICA CHIAVI DI SERRAGGIO PER GHIERE KM

- contiene 11 chiavi per ghiera KM da 10 x 0,75 fino a 50 x 1,5
- cassetta in metallo



**PER GHIERE KM**



MODELLO "N"



MODELLO "A"



MODELLO "S"



Articolo	Modello		
<b>N KM C</b>	<b>"N"</b>	266,00 €	<b>179,60 €</b>
<b>A KM C</b>	<b>"A"</b>	298,00 €	<b>201,20 €</b>
<b>S KM C</b>	<b>"S"</b>	535,78 €	<b>348,30 €</b>

### TERMOMETRO DIGITALE CON SONDA SENSORE IN ACCIAIO INOX

- ampia gamma di applicazioni
- memoria dell'ultimo valore misurato
- spegnimento automatico dopo 15 min.
- selezione tra °C e °F
- intervallo temperatura: - da 50°C a +300°C (-58°F ~+572°F)
- alimentazione: batteria da 1,5 V
- lunghezza sonda: 125 mm



Articolo

**BGS 8714**

17,38 €

**12,20 €**

### CALIBRO A CORSOIO IN PLASTICA CON DISPLAY DIGITALE, 75 MM

- range di misura: 0 - 75 mm
- risoluzione: 1/100 mm
- tensione di esercizio: 1,5 V
- alimentazione: batteria a bottone SR54
- in plastica



Articolo

**BGS 91930**



18,00 €

**12,60 €**

### MICROMETRO, 0-25 MM

- in custodia di legno
- graduazione 0,01 mm

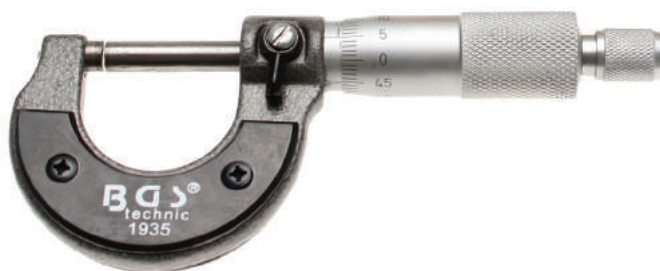

Articolo

**BGS 1935**

29,25 €

**20,50 €**



**MICROMETRO DIGITALE  
0-13 MM**

- precisione: 0.01 mm
- caricamento a molla, apertura tramite azionamento della leva



Articolo

**BGS 8675**

21,25€

**14,90 €**

**MICROMETRO DIGITALE,  
0-25 MM**

- per misurazioni di precisione
- range di misura: 0-25 mm
- precisione nella misurazione: 0,001 mm
- precisione: +/- 4 µm
- forza di misurazione: 5-10 N
- batterie incluse



Articolo

**BGS 8427**

116,25€

**78,50 €**

**MULTIMETRO  
DIGITALE**

- display da 12,5 mm a 7 segmenti, 3 1/2 caratteri
- idoneo per misurazioni in intervalli CAT II
- per i campi di misurazione più comuni:
  - Tensione DC: 200mV, 2000mV, 20V, 200V, 600V
  - Tensione AC: 200V, 600V
  - corrente: 200 µA, 2000 µA, 20 mA, 200 mA, 10A
  - resistenza: 200Ω, 2000Ω, 20KΩ, 200KΩ, 2000KΩ;
  - test diodi
  - test transistor (hfe) mediante adattatore
- alimentazione elettrica: 2 x batterie da 1,5V AAA
- dimensioni: 126 x 70 x 24 mm
- peso: circa 140g (batteria inclusa)



Articolo

**BGS 2182**



23,25€

**16,30 €**

**MULTIMETRO  
DIGITALE**

- rivestimento antiurto in plastica con supporto a scomparsa
- display LCD a risparmio energetico
- campi di misura:
  - tensione DC: 200mV-2V-20V-200V-600V
  - tensione AC: 200V-600V
  - corrente CC: 20µA-200µA-2 mA-20 mA-200mA-10A
  - Resistenza: 200ohm-2k0hm-20Kohm 200Kohm-2M0hm
- diodo tensione diretta
- "hold", per registrare il valore misurato
- alimentazione: 9V
- misurazioni CAT II



Articolo

**BGS 63402**



44,25€

**31,00 €**

**TESTER PER BATTERIA  
E IMPIANTO DI CARICA**

- per diagnostica guasti delle batterie da 12 V e dei sistemi di carica
- facile da usare: è sufficiente collegare e controllare gli indicatori luminosi
- LED a controllo elettronico
- 3 LED per test della batteria
- 3 LED per il test dell'alternatore



Articolo

**BGS 2189**

13,00€

**9,10 €**

**TESTER DIGITALE PER  
BATTERIE**

- per il test di batterie dei veicoli, caricabatterie e sistemi di avviamento
- per batterie 12 V con spunto da 200 a 1000 A
- visualizzazione della tensione digitale a 3 cifre
- stato della batteria viene visualizzato tramite 3 LED
- corrente di carico: 125 Ampere
- lunghezza del cavo di prova: 480 mm
- dimensioni: 29 x 17 x 9 cm
- peso: circa 1,2 Kg



Articolo

**BGS 63502**

83,72€

**58,70 €**



**ASSORTIMENTO 28 PEZZI, MORSETTI ELETTRICI**

- zincati
- contiene morsetti a coccodrillo e morsetti di carica
- in confezione in plastica

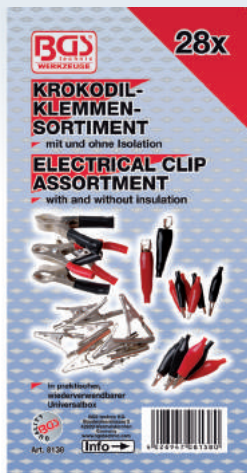

Articolo			
<b>BGS 8138</b>	9,75-€		<b>6,90 €</b>

**CAVI PER BATTERIA**

- omologati TÜV / GS
- morsetti isolati



Articolo	AMP	Lunghezza		
<b>BGS 9610</b>	<b>200</b>	<b>3,0 M</b>	34,88-€	<b>24,50 €</b>
<b>BGS 9611</b>	<b>400</b>	<b>3,5 M</b>	57,38-€	<b>40,20 €</b>
<b>BGS 9612</b>	<b>600</b>	<b>3,5 M</b>	87,38-€	<b>61,20 €</b>

**MORSETTO PER BATTERIA A FISSAGGIO RAPIDO IN RAME STAGNATO**

- il mezzo più rapido e semplice per connettere fino a 1000 Amperes
- materiale: CuZn superpress UNI EN 1982:2008 CB754S



Articolo	Polarità		
<b>EB 11502 R</b>		8,75-€	<b>6,20 €</b>
<b>EB 11602 B</b>		8,75-€	<b>6,20 €</b>



**PINZA A CRIMPARE PER CAPICORDA NON ISOLATI**

- per capicorda non isolati



Articolo	Per Capicorda		
<b>KH-38</b>	<b>6-35 MM<sup>2</sup></b>	95,00-€	<b>66,50 €</b>
<b>KH-120</b>	<b>10-120 MM<sup>2</sup></b>	180,00-€	<b>121,50 €</b>

**STACCA-BATTERIA PER MOTOCICLI**

**NEW**

- per scollegare la batteria in caso di periodi prolungato di inutilizzo
- può anche usato per impedire il furto di un veicolo
- isolamento elettrico del polo negativo della batteria
- per batterie con terminali piatti M6
- dimensioni (lunghezza x larghezza x altezza): 64 x 21 x 19 mm



Articolo		
<b>BGS 9310</b>	9,88-€	<b>7,00 €</b>

**STACCA-BATTERIA**

- per scollegare la batteria in caso di periodi prolungato di inutilizzo
- utilizzabile anche come antifurto
- corrente massima 250 A

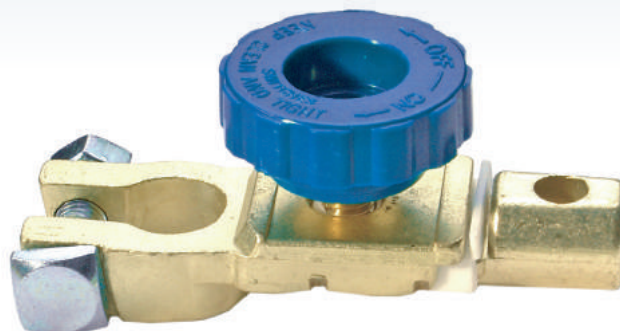

Articolo		
<b>BGS 1414</b>	8,75-€	<b>6,20 €</b>

### STACCA-BATTERIA, ANGOLARE

- per scollegare la batteria in caso di periodi prolungato di inutilizzo
- utilizzabile anche come antifurto
- idoneo per batterie con morsetti circolari
- corrente massima 250 A

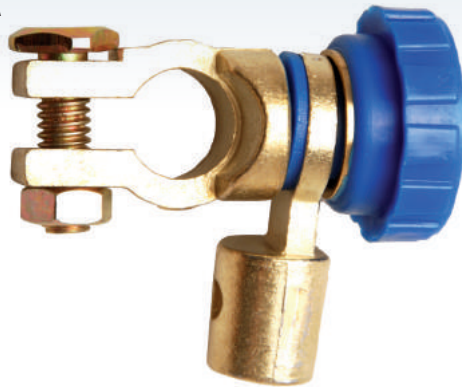

Articolo

**BGS 1415**

9,50€

**6,70 €**

### SET 220 PEZZI, PINZA A CRIMPARE CON CONNETTORI STAGNI DELPHI®

**NEW**

- comprende:
  - pinza a crimpare a cricchetto in alluminio, con ganasce intercambiabili
  - coppia di ganasce (H6) per cavi DIN 1,0-2,0 / 3,0 mm<sup>2</sup> (AWG 16-14 / 12)
  - coppia di ganasce (H7) per cavi DIN 0.35 / 0.5-0.8 mm<sup>2</sup> (AWG 22 / 20-18)
  - estrattore per terminali
- comprende connettori stagni Delphi®



Articolo

**BGS 9097**

267,28€

**180,50 €**

### SET 232 PEZZI, CONNETTORI STAGNI DELPHI®

**NEW**

- per la riparazione di cablaggi esistente e per nuovi cablaggi
- comprende i seguenti connettori stagni Delphi®:
  - 80 pezzi gommini passacavo
  - 60 pezzi terminale maschio
  - 60 pezzi terminale femmina
  - 16 pezzi connettori per terminali maschio
  - 16 pezzi connettori per terminali femmina
- **max 24 V**



Articolo

**BGS 9096**

155,74€

**105,20 €**

### SET PINZE A CRIMPARE CON 5 COPPIE DI GANASCE

- set pinze a crimpare con cricchetto e ganasce intercambiabili
- comprende 5 ganasce di crimpatura intercambiabili per:
  - morsetti chiusi non isolati AWG e JIS,
  - morsetti isolati AWG,
  - morsetti aperti non isolati AWG,
  - morsetti piccoli isolati AWG,
  - morsetti grandi isolati AWG
- fornito in custodia sagomata



Articolo

**BGS 1410**

138,00€

**93,20 €**

### PINZA A CRIMPARE A CRICCHETTO, 0,25-6 MM<sup>2</sup>

- forgiato
- impugnature isolate,
- per morsetti isolati:
  - 0,25 -1,0
  - 1,5-2,5
  - 4-6 mm<sup>2</sup>
- lunghezza 215 mm



Articolo

**BGS 1426**

27,25€

**19,10 €**

### PINZA A CRIMPARE A CRICCHETTO, 0,5-6 MM<sup>2</sup>

- per morsetti non isolati: 0,5-1-1,5-2,5-4-6 mm<sup>2</sup>
- lunghezza: 215 mm



Articolo

**BGS 1419**

27,25€

**19,10 €**

**SET PINZE A CRIMPARE  
CON 5 COPPIE DI GANASCE**

- set pinze a crimpare con cricchetto e ganasce intercambiabili
- comprende 5 ganasce di crimpatura intercambiabili per:
  - morsetti chiusi non isolati
  - morsetti isolati
  - manicotti fine-cavo isolati e non isolati
  - manicotti fine-cavo non isolati
- cacciaviti per cambio ganasce



Articolo

**BGS 9070**



94,50€

**66,20 €**

**ASSORTIMENTO 360 PEZZI,  
CAPICORDA**

- 90 pz manicotti
- 25 pz spina piatta isolata (blu)
- 5 pz capocorda anulare isolato, 1.5-2.5mm<sup>2</sup> (blu)
- 5 pz manicotto rotondo spina completamente isolata (blu)
- 70 pz capicorda anulari isolati (blu)
- 50 pz capicorda anulari isolati (giallo)
- 50 pz capicorda a forcella isolati
- 10 pz spina piatta isolata (blu)
- 30 pz manicotto per spina piatta isolata (blu+rosso)
- 25 pz mini connettore (blu)



Articolo

**BGS 14110**

32,38€

**22,70 €**

**ASSORTIMENTO 160 PEZZI,  
CAPICORDA**

- 42 pz manicotti (rosso / blu / giallo)
- 15 pz spine piatte isolate (blu / giallo)
- 15 pz manicotti per spina piatta (blu / giallo)
- 8 pz capicorda (rosso / blu)
- 10 pz spina rotonda isolata (blu)
- 10 pz manicotti per spina rotonda (blu)
- 12 pz capicorda anulari isolati (giallo)
- 30 pz capicorda anulari isolati (blu)
- 8 pz capicorda anulari isolati (rosso)
- 10 pz capicorda a forcella isolati (blu)



Articolo

**BGS 14105**

17,38€

**12,20 €**

**ASSORTIMENTO 30 PEZZI,  
CAPICORDA**

- 30 pezzi assortiti



Articolo

**BGS 15501-2**

3,38€

**2,40 €**

**ASSORTIMENTO 50 PEZZI,  
CONNETTORI RAPIDI**

- morsetto in materiale altamente conduttivo
- isolante in poliammide
- range di temperatura:
  - 60° + 110°
- in confezione in plastica



Articolo

**BGS 80757**

10,75€

**7,60 €**

**ASSORTIMENTO 685 PEZZI,  
CAPICORDA ISOLATI**

- isolati
- comprende (numero pezzi x dimensioni cavi):
  - 50 pezzi: 0,5 mm<sup>2</sup> - 0,75 mm<sup>2</sup>
  - 150 pezzi: 1,0 mm<sup>2</sup>
  - 250 pezzi: 1,5 mm<sup>2</sup> - 2,5 mm<sup>2</sup>
  - 150 pezzi: 4,0 mm<sup>2</sup>
  - 25 pezzi: 6,0 mm<sup>2</sup>
  - 10 pezzi: 10,0 mm<sup>2</sup>
- in box in plastica



Articolo

**BGS 14120**

18,50€

**13,00 €**



### LEVIGATRICE A NASTRO PNEUMATICA, PER NASTRO DA 10 MM

- per la levigatura di piccole superfici, pulizia delle pinze dei freni quando si sostituiscono le pastiglie dei freni, ecc...
- velocità a vuoto: 20'000 giri/minuto
- pressione di esercizio: 6.3 Bar
- consumo aria: 400 l/min
- attacco aria: 1/4"
- dimensioni: 310 x 85 x 50 mm
- dimensioni nastro: 330 x 10 mm
- peso: 1.2 kg
- rumorosità: LpA = 99 dB(A) LwA = 104 dB(A)
- vibrazioni: ahd = 4,8 m/s<sup>2</sup>



Articolo

**BGS 8853**

95,50€

**66,90 €**

### RODITRICE PNEUMATICA

- per tagliare fogli di lamiera con spessore fino a 1,2 mm
- velocità a vuoto: 3200 tagli/minuto
- pressione di esercizio: 6.2 Bar (90 PSI)
- consumo aria: 113 l/min (4 cfm)
- attacco aria: 1/4"
- peso: 1.57 kg

**PER TAGLI FINO A 1,2 MM**



Articolo

**BGS 8956**

149,75€

**101,10 €**

### LEVIGATRICE PNEUMATICA CORTA DA 170 MM

- levigatrice pneumatica pesante e robusta per utilizzo universale
- capacità 1/4" (6 mm)
- dimensioni albero 5" (127 mm)
- velocità libera 22'000 giri/min
- pressione aria richiesta 90 PSI / 6.3 Bar
- attacco aria 1/4" (6.3 mm)
- consumo aria 127 l/min
- lunghezza totale 170 mm
- peso 600 g

**MODELLO CORTO**



Articolo

**BGS 3264**

46,50€

**32,60 €**

### KIT CHE COMPRENDE: PISTOLA PER DETERGENTI+ DETERGENTE INDUSTRIALE

**NEW**

- kit che comprende:
  - **32770**: pistola per detersivi; grazie alla valvola di intercettazione è adatto anche per l'asciugatura dopo il lavaggio - pressione massima di esercizio: 6.2 bar consumo aria: 150 l/min - capacità serbatoio: 1 litro
  - **BGS 9381**: 5 litri - detersivo universale altamente concentrato, forma poca schiuma - PH 10-12 - rapporto di diluizione: fino a 1:50



Articolo

**BGS 327381**



206,67€

**139,60 €**

### SET 3 PEZZI, PISTOLE ARIA COMPRESSA

- lunghezze: 110 - 300 - 500 mm
- tubo in metallo
- corpo in plastica



Articolo

**BGS 3294**



19,50€

**13,70 €**

### KIT TUBO A SPIRALE + PISTOLA PER ARIA COMPRESSA

**NEW**

- kit che comprende:
  - tubo a spirale per aria compressa, max 6 metri, **BGS 66540**
  - pistola aria compressa, lunghezza 100 mm, **BGS 3208**

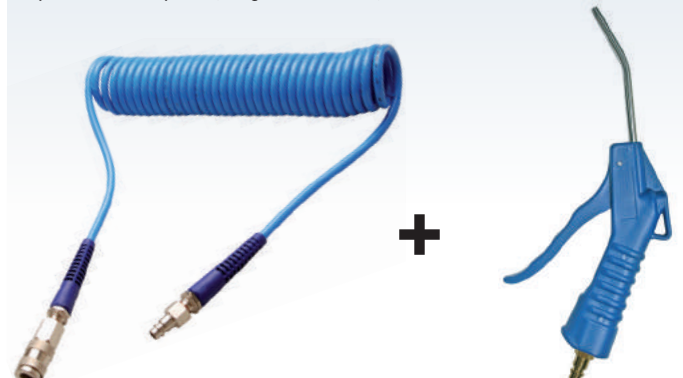

Articolo

**BGS 665320**

52,13€

**36,50 €**

**KIT SOFFIAGGIO PER CABINA CAMION  
CON PASSAPARETE UNIVERSALE**

**NEW**

- comprende:
  - pistola di soffiaggio
  - prolunga
  - raccordo a T
  - innesto rapido con passaparete



Articolo

**KIT-TRUCK**

36,00€

**25,20 €**

**PISTOLA DI SOFFIAGGIO CON  
UGELLI LATERALI**

**NEW**

- corpo in plastica composita
- lunghezza utile: 407 mm
- ideale per pulizia filtri aria veicoli, condotti, ecc...
- con 6 ugelli laterali
- pressione di esercizio: 90PSI (6.3 bar)
- pressione massima: 170 PSI (12k bar)
- consumo medio aria: 5 CFM (140 L/min)
- attacco aria: 1/4"
- testa intercambiabile



Articolo

**3880**

38,00€

**26,60 €**

**TUBO A SPIRALE PER ARIA COMPRESSA, 6 M  
CON PROTEZIONE ANTISTRAPPO SUI RACCORDI**

- lunghezza min.: circa 0,9 m
- lunghezza max: circa 6 m
- Ø spirale: circa 60 mm
- Ø interno tubo: 5 mm
- Ø esterno tubo: 8 mm
- con protezione antistrappo sui raccordi
- adattatori di accoppiamento girevoli e rimovibili
- In poliuretano resistente
- pressione max: 10 bar

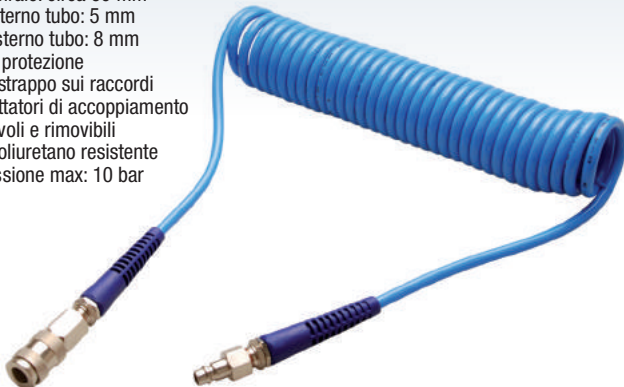

Articolo

**BGS 66540**



39,75€

**27,90 €**

**TUBO A SPIRALE PER ARIA COMPRESSA,  
6 M**

- Ø esterno: 12 mm
- Ø interno: 8 mm
- attacco rapido per aria: 1/4"

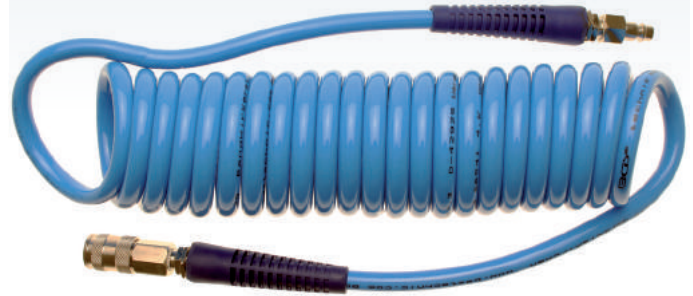

Articolo

**BGS 66541**



58,75€

**41,20 €**

**CONDOTTO ARIA, 10 M  
Ø INTERNO 9,7 MM**

**NEW**

- ottima flessibilità anche alle basse temperature, quando normalmente altri tubi in PVC diventano rigidi
- ottima resistenza all'abrasione
- la struttura in materiale elastico evita deformazioni permanenti
- Ø interno: 9,7 mm
- Ø esterno: 15,5 mm
- attacchi rapidi 1/4"
- pressione max: 20 bar
- lunghezza: 10 m



Articolo

**BGS 9087**

62,14€

**43,50 €**

**CONDOTTO ARIA, 10 M,  
Ø INTERNO 6 MM**

- 1/4" BSP
- pressione massima 20 bar (290 psi)



Articolo

**BGS 3250**

21,50€

**15,10 €**



### AVVOLGICAVO ELETTRICO AUTOMATICO, 15 M

**NEW**

- con arresto automatico del cavo, può essere sbloccato tirando il cavo
- supporto
- per montaggio a parete, con staffa di montaggio snodata
- dimensioni: 295 x 165 x 330 mm
- sezione del cavo: 3 x 1,5 mm<sup>2</sup>
- lunghezza del cavo: 15 m + 1 m di cavo di alimentazione
- tensione: 230 V
- peso: 4,5 kg



Articolo

**BGS 3321** 178,10€ **120,30 €**

### CABINA DI SABBIAIATURA PNEUMATICA, ILLUMINATA

- idoneo per oggetti di dimensioni massime: 66 x 53 x 49 cm
- armadio sigillato con coperchio e oblò, i guanti montati e i filtri aria prevengono la fuoriuscita di materiali abrasivi
- comprende pistola smerigliatrice con 4 ugelli differenziati e film protettivo sostituibile per l'oblò
- pressione di esercizio: 6,2 bar
- dimensioni: 585 x 485 x 495 mm
- peso: kg 21 circa



Articolo

**BGS 8717** 373,75€ **252,30 €**

### SABBIAIATRICE PNEUMATICA

- tubo per l'alimentazione in gomma, Ø interno 10.5 mm, lunghezza 100 cm
- attacco aria: 1/4"
- con beccuccio di ricambio da 6 mm
- pressione di esercizio: 6-8 BAR
- consumo aria: 424 l/min. (15 cfm) a 6 bar (87 psi)
- rumorosità: LpA = 90 dB(A) LwA = 101 dB(A)



Articolo

**BGS 8382** 40,50€ **28,40 €**

### CINGHIA PER CARICO CON CRICCHETTO, LUNGHEZZA 5 M, LARGHEZZA 24 MM

- omologati TÜV / GS
- cinghia in nylon ultra-resistente, fino a 120 kg



Articolo

**BGS 3550** 6,00€ **4,20 €**

### CINGHIA PER CARICO CON CRICCHETTO, CON 2 GANCI

- omologati TÜV / GS
- con due ganci
- resistenza: fino a 120 kg
- lunghezza 5 m,
- larghezza 24 mm



Articolo

**BGS 3553** 7,25€ **5,10 €**

### SET 3 PEZZI, SICUREZZA SUL LAVORO

**NEW**

- cuffie antirumore (EN 352)
- mascherina antipolvere (EN 149)
- occhiali di protezione (EN 166)



Articolo

**BGS 93625** 😊 12,87€ **9,10 €**





**SPIRALE  
PER PULIZIA TUBI**

- con impugnatura
- Ø spirale 10 mm



Articolo	Lunghezza		
<b>BGS 1992</b>	<b>5 M</b>	15,50 €	<b>10,90 €</b>
<b>BGS 1993</b>	<b>10 M</b>	28,00 €	<b>19,60 €</b>

**PISTOLE PER SIGILLANTI  
TIPO CHIUSO**

- con cilindro in alluminio
- **BGS 3511** per cartucce standard da 220 mm
- **BGS 3513** per cartucce standard da 380 mm o 600 ml di silicone
- qualità professionale
- utilizzabile anche come pistola per lubrificante



Articolo			
<b>BGS 3511</b>	<b>220 MM</b>	17,25 €	<b>12,10 €</b>
<b>BGS 3513</b>	<b>380 MM</b>	21,00 €	<b>14,70 €</b>

**SALDATORE ELETTRICO,  
60 WATT**

- idoneo per la saldatura di cavi fino a 6 mm<sup>2</sup>
- punta piatta, rivestita



Articolo			
<b>BGS 9948</b>		14,88 €	<b>10,50 €</b>

**MORSA PARALLELA CON INCUDINE,  
GANASCIA DA 60 MM**

- piano rotante 360°
- per piani di lavoro di spessore fino a 45 mm

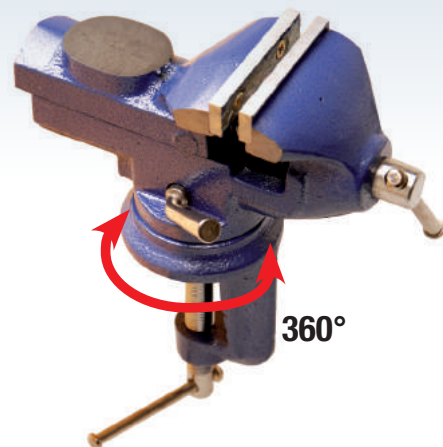

Articolo			
<b>BGS 3056</b>		34,38 €	<b>24,10 €</b>

**CACCIASPINE CON PROTEZIONE  
IN GOMMA**

- con protezione per mano in gomma
- temprati, con stelo colorato



Articolo	Ø	Lunghezza		
<b>BGS 9081</b>	<b>8 MM</b>	<b>225 MM</b>	10,00 €	<b>7,00 €</b>
<b>BGS 9082</b>	<b>10 MM</b>	<b>240 MM</b>	10,50 €	<b>7,40 €</b>
<b>BGS 9083</b>	<b>12 MM</b>	<b>260 MM</b>	12,25 €	<b>8,60 €</b>
<b>BGS 9084</b>	<b>14 MM</b>	<b>275 MM</b>	15,50 €	<b>10,90 €</b>
<b>BGS 9085</b>	<b>16 MM</b>	<b>290 MM</b>	18,00 €	<b>12,60 €</b>

**SET 6 PEZZI, CACCIASPINE 3-8 MM,  
LUNGHEZZA 150 MM**

- misure: 3 - 4 - 5 - 6 - 7 - 8 mm
- temprati e con stelo colorato



Articolo				
<b>BGS 1651</b>		16,00 €		<b>11,20 €</b>



**SPRUZZATORE A PRESSIONE RICARICABILE**

**RICARICABILE**

- ecologico & economico
  - per: lubrificare, pulizia impianti freno, rimozione polvere, anti-ruggine, ecc...
  - beccuccio lungo per facilitare il lavoro in aree di difficile accesso
  - pressione ricaricabile mediante valvola universale
  - con valvola di sicurezza pre-tarata a 6.3 BAR (90 Psi; 650 Kpa)
  - recipiente in alluminio
  - capacità massima recipiente: 650 cc
- !!! ATTENZIONE: non usare con fluidi corrosivi!!!**



Articolo

**7 SDF 01**



58,50€

**41,00 €**

**ASSORTIMENTO 419 PEZZI, O-RING, Ø 3-50 MM**

- resistenti ad acido, benzina, calore e olio
- in NBR
- formati assortiti (Ø interno):  
3 - 4,4 - 5 - 7 - 10 - 11 - 13  
14 - 16 - 18 - 19 - 20 - 21  
22 - 23,5 - 25 - 26,5 - 28  
30 - 31 - 33 - 34,5 - 36  
38 - 41 - 44 - 47 - 50 mm



Articolo

**BGS 8045**

22,00€

**15,40 €**

**CONTENITORE/ESPOSITORE PER FASCETTE STRINGICAVI CON 1000 FASCETE**

- il primo contenitore/espositore per fascette stringicavi con assortimento 1000 fascette
- in solida lamiera verniciata
- con 2 fori per appendere l'espositore sul banco di lavoro
- comprende 1000 fascette in nylon nere così suddivise:  
- 200 pezzi 4,8 x 300 mm  
- 200 pezzi 4,8 x 368 mm  
- 200 pezzi 4,8 x 200 mm  
- 200 pezzi 3,6 x 140 mm  
- 200 pezzi 2,5 x 100 mm



**ESPOSITORE IN LAMIERA**

Articolo

**KKB-DISPLAY**

99,00€

**69,30 €**

**ASSORTIMENTO 450 PZ, FASCETTE STRINGICAVI COLORATE**

- fascette 100 x 2,5 mm, 50 pezzi per ciascuno dei colori: rosso, giallo, verde, blu, nero
- fascette 150 x 2,5 mm, 50 pezzi per ciascuno dei colori: bianco, nero
- fascette 200 x 3,6 mm, 50 pezzi per ciascuno dei colori: bianco, nero
- fascette in nylon
- in box cilindrico



Articolo

**BGS 80873**

9,50€

**6,70 €**

**ASSORTIMENTO 111 PEZZI, FASCETTE STRINGITUBI INOX, SU PANNELLO ESPOSITORE**

- 10 pz. per ciascuno dei seguenti formati:  
- fascette larghezza 9 mm:  
8-12 mm, 10-16 mm, 12-20 mm, 16-25 mm, 20-32 mm, 25-40 mm, 30-45 mm  
- fascette larghezza 12 mm:  
32-50 mm, 40-60 mm, 50-70 mm, 60-80 mm
- forniti in espositore verticale con possibilità di montaggio a parete
- con impugnatura a bussola esagonale



Articolo

**BGS 8095**

171,25€

**115,60 €**

**ASSORTIMENTO 95 PEZZI, O-RING IN RAME, Ø 6-20 MM**

- anelli cavi per una maggiore flessibilità
- comprende:  
- 10 pezzi Ø 8 mm  
- 15 pezzi Ø 10 mm  
- 15 pezzi Ø 12 mm  
- 20 pezzi Ø 14 mm  
- 20 pezzi Ø 16 mm  
- 10 pezzi Ø 18 mm  
- 5 pezzi Ø 20 mm



Articolo

**BGS 9313**

24,18€

**17,00 €**



**ASSORTIMENTO 150 PEZZI, GUARNIZIONI BONDED**

- per tappi di scarico dell'olio
- comprende le seguenti guarnizioni bonded (in metallo con inserto in gomma):
- 10 pezzi M6
- 10 pezzi M8
- 10 pezzi M10
- 20 pezzi M12
- 20 pezzi M14
- 20 pezzi M18
- 20 pezzi M16
- 20 pezzi M20
- 10 pezzi M22
- 10 pezzi M24



Articolo

**BGS 9306**

31,07€

**21,80 €**

**ASSORTIMENTO 200 PEZZI, MOLLE DI ESPANSIONE E COMPRESIONE**

- misure:
- molle di compressione: 5,5x17,5 mm; 5,5x38,0 mm; 6,5x10,0 mm; 7,0x12,5 mm; 7,0x19,0 mm; 9,0x35 mm; 9,5x16 mm; 9,5x19 mm
- molle di espansione:
- 4,0x79,5 mm;
- 4,5x44,5 mm;
- 5,0x20,5 mm;
- 5,5x25,5 mm;
- 6,5x22,0 mm;
- 7,0x98,0 mm;
- 7,0x51,0 mm;
- 8,0x28,5 mm;
- 8,0x31,5 mm;
- 8,0x44,5 mm;
- 8,5x36,5 mm;
- 8,5x47 mm

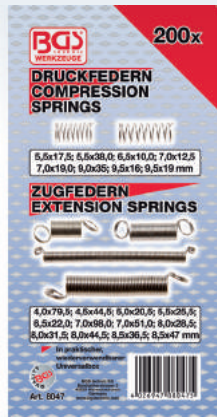

Articolo

**BGS 8047**

9,75€

**6,90 €**

**ESPOSITORE METALLICO CON ASSORTIMENTO 6 PEZZI, GUAINE TERMORESTRINGENTI IN SVOLGITORE**

- espositore in metallo che può contenere fino a 6 rotoli di guaine termorestringenti
- con fori per appendere l'espositore sul banco di lavoro
- comprende forbici
- comprende rotoli 6 guaine termorestr. nere in svolgitore, grado di riduzione 2:1:
- 1 pezzo, art. 512004, Ø 3,2 mm, lungh. 12 m
- 1 pezzo, art. 512005, Ø 4,8 mm, lungh. 11 m
- 1 pezzo, art. 512006, Ø 6,4 mm, lungh. 10 m
- 1 pezzo, art. 512007, Ø 9,5 mm, lungh. 7 m
- 1 pezzo, art. 512008, Ø 12,7 mm, lungh. 6 m
- 1 pezzo, art. 512010, Ø 19,1 mm, lungh. 5 m



**ESPOSITORE IN LAMIERA**

Articolo

**SSB-5120**

80,00€

**56,00 €**



**ASSORTIMENTO 127 PEZZI, GUAINE TERMORESTRINGENTI**

- applicabile fino a 125°
- rapporto di restringimento: 2 a 1
- misure:
- 2x40 mm;
- 2,5x40 mm;
- 3,5x40 mm;
- 5x40 mm;
- 7x80 mm;
- 10x80 mm;
- 13x85 mm

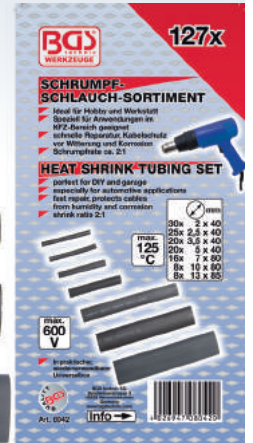

Articolo

**BGS 8042**

8,75€

**6,20 €**

**ASSORTIMENTO 100 PEZZI, GUAINE TERMORESTRINGENTI COLORATE**

- particolarmente indicati per applicazioni automobilistiche
- riparazione veloce, protegge i cavi da umidità e corrosione
- applicabile fino a 125°
- rapporto di restringimento: 2 a 1
- misure:
- 1,5x100 mm;
- 2,5x100 mm;
- 4,0x100 mm;
- 6x100 mm;
- 10x100 mm;
- 13x100 mm
- in confezione in plastica

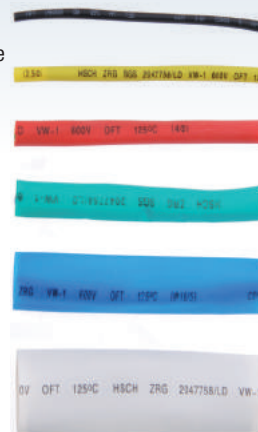

Articolo

**BGS 8123**

8,00€

**5,60 €**

**KIT COMPOSTO DA: PISTOLA TERMICA A GAS BUTANO + GUAINE TERMORESTRINGENTI**

- kit composto da:
- pistola termica a gas butano, **ES-110HB**
- ass. 127 pezzi, guaine termorestring. **BGS 8042**

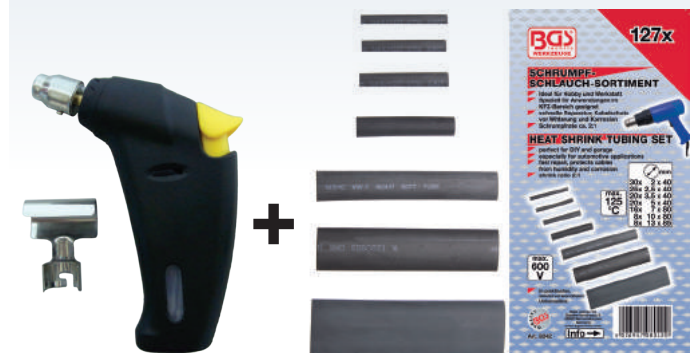

Articolo

**ES-11042**



28,75€

**20,20 €**

## ASSORTIMENTO 170 PEZZI, VITI E PIASTRINE A U

- misure viti:  
40 pz. 3 x 8 mm  
20 pz. 4 x 16 mm  
15 pz. 5 x 12 mm  
10 pz. 6 x 20 mm
- 85 pz. piastrine speciali a U in formati e forme assortiti
- in confezione in plastica



Articolo

**BGS 8114**

10,25€

**7,20 €**

## ASSORTIMENTO 18 PEZZI, COLLARI PER TUBI GOMMATI

- comprende:  
- 8 pezzi Ø 6 mm  
- 4 pezzi Ø 8 mm  
- 2 pezzi Ø 10 mm  
- 2 pezzi Ø 13 mm  
- 2 pezzi Ø 16 mm
- in acciaio zincato



Articolo

**BGS 14145**

13,75€

**9,70 €**

## ASSORTIMENTO 555 PEZZI, COPPIGLIE

- finitura dritta
- formati:  
1,6x25 mm; 2,5x25 mm;  
2,4x38 mm; 3,2x32 mm;  
3,2x50 mm; 4,0x64 mm
- in confezione in plastica

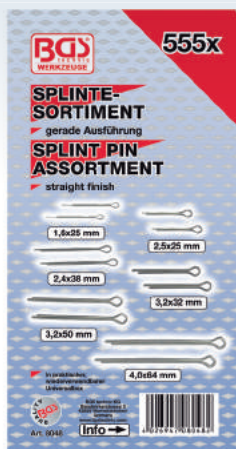

Articolo

**BGS 8048**

10,75€

**7,60 €**

## ASSORTIMENTO 300 PEZZI, ANELLI ELASTICI SEEGER ESTERNI, 3-32 MM

- vari formati assortiti
- Ø interno:  
3 - 4 - 5 - 6 - 8 - 9 - 11 - 12  
13 - 14 - 15 - 19 - 20 - 22  
25 - 26 - 28 - 32 mm
- in confezione in plastica



Articolo

**BGS 8046**

10,50€

**7,40 €**

## ASSORTIMENTO 300 PEZZI, ANELLI ELASTICI SEEGER INTERNI, 3-32 MM

- misure assortite
- Ø interno:  
3 - 4 - 5 - 6 - 8  
9 - 11 - 12 - 13  
14 - 15 - 19 - 20  
22 - 25 - 26 - 28  
32 mm
- in confezione in plastica



Articolo

**BGS 8049**

10,50€

**7,40 €**

## ASSORTIMENTO 96 PEZZI, FUSIBILI PER AUTO

- fusibili con codice colore (un colore per ogni formato)
- 12 pezzi per misura:  
3 - 5 - 7.5  
10 - 15  
20 - 25  
e 30 Ampere
- con estrattore per fusibili
- in confezione in plastica

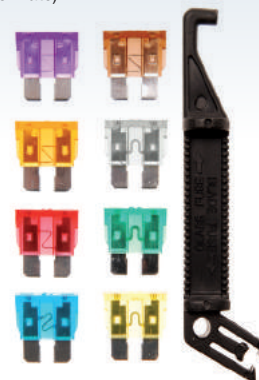

Articolo

**BGS 8126**

9,75€

**6,90 €**



**ASSORTIMENTO 121 PEZZI, MINI FUSIBILI PER AUTO**

- fusibili con codice colore (un colore per ogni formato)
- 20 pezzi per misura: 5 - 10 - 15 - 20 - 25 - 30 Ampere
- con estrattore per fusibili
- in confezione in plastica



Articolo

**BGS 8109**

12,25€

**8,60 €**

**ASSORTIMENTO 450 PEZZI, SPINE ELASTICHE**

- misure metriche
- tutti i formati standard: 30 pz - 3 x 40 mm; 40 pz - 4 x 30 mm; 20 pz - 4 x 40 mm; 30 pz - 5 x 40 mm; 30 pz - 4 x 50 mm; 5 pz - 5x 50 mm; 5 pz - 6 x 50 mm; 5 pz - 5 x 60 mm; 4 pz - 6 x 60 mm; 4 pz - 8 x 60 mm; 4 pz - 8 x 70 mm; 3 pz - 8 x 80 mm; 4 pz - 8 x 50 mm; 2 pz - 10 x 80 mm; 6 pz - 10 x 400; 8 pz - 8x 40 mm; 20 pz - 6 x 40 mm; 80 pz - 3 x 30 mm; 150 pz - 2 x 20 mm



Articolo

**BGS 8054**

26,50€

**18,60 €**

**ASSORTIMENTO 110 PEZZI INGRASSATORI**

- finitura cromata
- misure: - M6x1 0°/ 45°/ 90° - M8x1,25 0°/ 45°/ 90° - M10x1,5 0°/ 45°/ 90°
- in confezione in plastica



Articolo

**BGS 8065**

21,25€

**14,90 €**

**ASSORTIMENTO 300 PEZZI, E-CLIP METRICHE, 1,5-22 MM**

- finitura nera
- acciaio per molle fosfatato
- formati: 30 pz - 1,5 mm, 30 pz - 3 mm, 40 pz - 5 mm, 50 pz - 6 mm, 50 pz - 10 mm, 40 pz - 12 mm, 20 pz - 15 mm, 20 pz - 19 mm, 20 pz - 22 mm
- in confezione in plastica



Articolo

**BGS 8039**

12,13€

**8,50 €**

**SET 4 IN 1 PER INSERIMENTO ED ESTRAZIONE E-CLIP**

- comprende: - impugnatura - 4 inserti doppia funzione per inserimento ed estrazione E-CLIP misure: 6-7-8-9 mm



Articolo

**9052**

25,00€

**17,50 €**

**SET MAGNETI**

- forma cilindrica
- magneti extra-forte
- applicazione universale



Articolo	Ø mm	spessore mm	nr. pezzi		
<b>BGS 79919</b>	<b>9,5</b>	<b>10</b>	<b>6</b>	9,62€	<b>6,80 €</b>
<b>BGS 79907</b>	<b>8</b>	<b>4</b>	<b>6</b>	4,68€	<b>3,30 €</b>
<b>BGS 79909</b>	<b>12</b>	<b>3</b>	<b>4</b>	5,46€	<b>3,90 €</b>
<b>BGS 79911</b>	<b>18</b>	<b>3</b>	<b>2</b>	5,46€	<b>3,90 €</b>



## GRU PER MOTORI, 1000 KG

- gru per il sollevamento di motori e altri carichi pesanti
- il braccio di sollevamento può essere regolato in 4 posizioni di diversa lunghezza
- portata massima (posizione/kg): 1/1000 Kg - 2/750 Kg - 3/500 Kg - 4/250 Kg
- altezza telaio: 160 mm
- lunghezza telaio: 1257 mm
- lunghezza totale: 1400 mm
- peso: 75 Kg



Articolo

**BGS 9245**



587,50€

**381,90 €**

## BILANCIATORE DI CARICO PER MOTORI

- per il bilanciamento dei motori, quando sollevati con una gru
- consente allineamento motore / scatola del cambio
- portata massima: 350 kg
- dimensioni: 230 x 510 millimetri
- regolazione: +/- 160 mm
- con 2 catene da 350 mm di lunghezza
- con leva di manovra lunga 100 mm
- per uso con gru BGS 9245



Articolo

**BGS 8492**

81,25€

**56,90 €**

## SOLLEVATORE SCATOLA DEL CAMBIO, 525 KG

- per montaggio e smontaggio di motori, scatole del cambio, assi posteriori, componenti di sospensioni, ecc.
- supporto rigirabile
- fornito con tampone in gomma
- altezza (min - max): 1170 - 2020 mm
- Ø ruote: 80 mm
- base: 595 x 535 mm
- peso: 32 kg

**MADE IN EUROPA**



Articolo

**9525**

515,00€

**334,80 €**

## PRESSA IDRAULICA MANUALE DA 20 T

- agevola la sostituzione, ad es., di cuscinetti ruota, cuscinetti albero di trasmissione, boccole in gomma, ecc...
- ampia area di lavoro con superficie di appoggio regolabile a 9 vie
- manometro di grandi dimensioni: 0 - 14500 psi (0 - 1000 Bar)
- campo di funzionamento: 0 - 1030 mm
- dimensioni: 175 x 71 x 55 cm (h x l x p)
- corsa: 150 mm • peso: 95 kg



Articolo

**BGS 9246**

1'025,00€

**666,30 €**

## COPPIA COLONNETTE SOSTEGNO VEICOLI, 3 T , 315-485 MM

- finitura smaltata nera
- perno in acciaio regolabile: 315-485 mm

**PORTATA MAX 3 TON.**



Articolo

**BGS 3002**



63,50€

**44,50 €**

## 1 RAMPA

- finitura ultra-resistente e larga
- capacità di carico: 2 ton con utilizzo di due piattaforme
- per pneumatici di larghezza fino a 195 mm
- da utilizzare unicamente in coppia
- lunghezza 840 mm
- larghezza 205 mm
- altezza percorribile: 210 mm

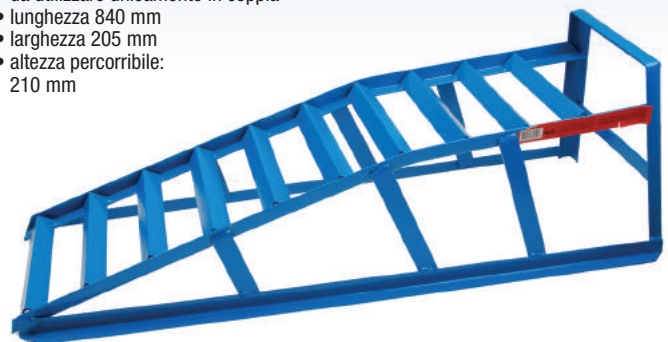

Articolo

**BGS 3001**

57,25€

**40,10 €**



### SOLLEVATORE IDRAULICO A CARRELLO, 2,0 T

- con 2 rotelle piroettanti
- capacità: 2,0 t
- altezza: 131 mm
- lunghezza: 454 mm
- larghezza: 202 mm
- campo di sollevamento: 140-340 mm
- peso: 9,2 kg



Articolo

**BGS 1880**



78,00€

**54,60 €**

### SOLLEVATORE A CARRELLO IN ALLUMINIO E ACCIAIO, 2,5 T

**ALLUMINIO E ACCIAIO**

- doppio pistone di sollevamento
- resistente e leggero grazie a realizzazione in alluminio e acciaio
- altezza minima : 100 mm
- altezza massima: 460 mm
- lunghezza: 640 mm
- larghezza: 285 mm
- peso: 26,6 kg
- ruote frontali: Ø 65 mm
- ruote piroettanti: Ø 45 mm



Articolo

**BGS 2889**



416,00€

**280,80 €**

### SOLLEVATORE IDRAULICO A CARRELLO, 3 T

- 4 rotelle in metallo, di cui 2 piroettanti
- carico max.: 3.000 kg
- altezza di sollevamento: 140 - 520 mm
- peso: 36,5 Kg
- dimensioni: largh. x prof. x alt. 660 x 344 x 180 mm (dimensioni senza tubo di manovra)



Articolo

**BGS 9248**



315,00€

**212,70 €**

### SOLLEVATORE A FORBICE CON MANOVELLA, CAPACITÀ 1,0 T

- altezza di lavoro (per portata 1.0 T) 225 mm - 360 mm
- altezza minima: 100 mm



Articolo

**BGS 1875**



35,50€

**24,90 €**

### SOLLEVATORE IDRAULICO A BOTTIGLIA

- con vite di rialzo regolabile



Articolo

**BGS 1870**



Portata

Lunghezza mm

**2T**

**181 - 345**

34,50€

**24,20 €**

**BGS 1871**



**3T**

**194 - 372**

40,50€

**28,40 €**

**BGS 1872**



**5T**

**216 - 413**

50,50€

**35,40 €**

**BGS 1973**

**12T**

**230 - 465**

76,25€

**53,40 €**

**BGS 1974**

**20T**

**242 - 452**

107,50€

**72,60 €**

### SOLLEVATORE IDRAULICO PER POSIZIONAMENTO VEICOLI, CAPACITÀ 600 KG

- portata: 600 kg
- ridotta distanza da terra di 145 mm
- larghezza regolabile: min 300 mm, max. 650 mm
- per pneumatici con larghezza fino a max. 290 mm
- dimensioni: 630 x 550 mm
- ideale per lo spostamento di automobili all'interno di fiere, garage, ecc...

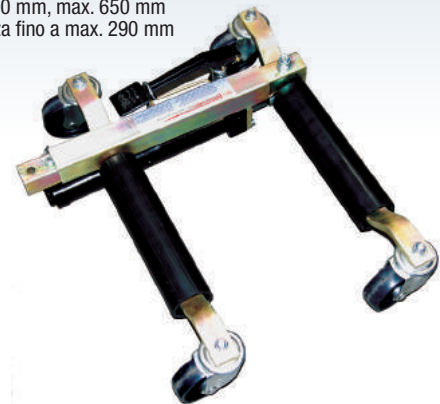

Articolo

**BGS 1975**

299,88€

**202,50 €**



## SET 2 PEZZI, CARRELLI DI POSIZIONAMENTO VEICOLI, 680 KG

**NEW**

- modello ad alta resistenza
- portata massima per singolo pezzo: 680 kg (per ragioni di sicurezza utilizzare esclusivamente le coppie)
- ideale per posizionamento in spazi ristretti
- ogni carrello dispone di 4 ruote piroettanti con freno
- aderenza ottimale del pneumatico sul carrello di posizionamento grazie alla superficie con rilievi antiscivolo



Articolo

**BGS 9480** 178,10€ **120,30 €**

## PROTEZIONE MAGNETICA, 79X59 CM

- per la protezione della carrozzeria durante le manutenzioni, magneti integrati



Articolo

**BGS 3232** 11,25€ **7,90 €**

## MODULO VUOTO PORTAMINUTERIA, CON FONDO MAGNETICO

**NEW**

- supporto ideale per non perdere piccoli utensili e parti metalliche
- dimensioni vasca interna: 129 x 348 x 14 mm

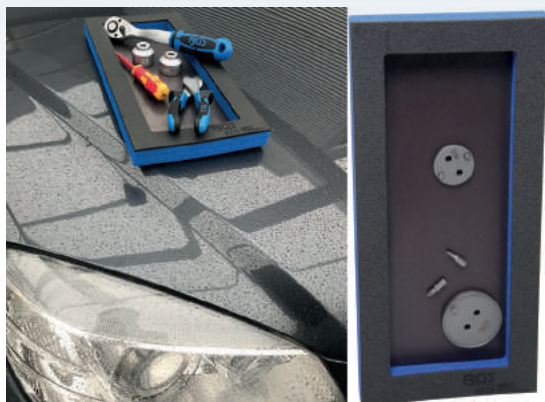

Articolo

**BGS 9275** 48,10€ **33,70 €**

## TAPPETINO PARAGINOCCHIA

- dimensioni: 480 x 320 x 36 mm
- in foam EVA resistente all'acido



Articolo

**BGS 4800** 19,00€ **13,30 €**

## SUPPORTO PARAGINOCCHIA SCORREVOLE CON ROTELLE

- per lavorare senza affaticarsi
- 5 rotelle per un'elevata stabilità
- appoggio ginocchia imbottito
- con maniglia di trasporto
- capacità max. 100 kg



Articolo

**BGS 8807** 64,88€ **45,50 €**

## SGABELLO DA MECCANICO CON CASSETTO

**NEW**

- telaio in acciaio: 25 x 25 mm
- 4 ruote Ø 50 mm
- dimensioni sedile: 365 x 210 mm
- dimensioni totali: 360 x 410 x 330 mm
- carico massimo: 125 kg



Articolo

**BGS 2832** 74,88€ **52,50 €**



### SGABELLO DA MECCANICO CON 5 RUOTE

- regolazione in altezza pneumatica
- vassoio portautensili Ø 420 mm
- altezza seduta regolabile: 42 - 54 cm
- 5 ruote piroettanti Ø 75 mm
- portata massima: 150 kg
- peso: 6,5 kg



Articolo

**WK 3010**

95,00€

**66,50 €**

### CARRELLO SOTTOVETTURA, 100 X 51 CM

- finitura ad alta resistenza
- poggiatesta ergonomico
- 6 rotelle piroettanti
- carico massimo 110 kg



Articolo

**BGS 2994**



87,38€

**61,20 €**

### SET 56 PEZZI, PER LA RIPARAZIONE DEI TUBI DELL'ACQUA DI RAFFREDDAMENTO

- per tubi flessibili per autovetture con diametro interno 16, 20, 24/25/26, 32 mm
- dimensioni cassetta: 300 x 500 mm



Articolo

**7 KSR 56**

223,00€

**150,60 €**

### SET 116 PEZZI, PER LA RIPARAZIONE DEI TUBI DEL CARBURANTE + 2 MINI TAGLIATUBI

- per riparazione di tubi carburante per BENZINA con Ø esterno di 8 mm e connettori SAE J2044 largh. 5/16" (7,89 mm) o 8 mm
- per riparazione di tubi carburante per DIESEL con Ø esterno di 10 mm e connettori SAE J2044 largh. 3/8" (9,49 mm) oppure 10 mm
- comprende inoltre tutti i connettori SAE necessari per il filtro carburante
- dimensioni cassetta: 300 x 500 mm



Articolo

**7 KLR 117**

232,00€

**156,60 €**

### SET 44 PEZZI, PER LA RIPARAZIONE DEI TUBI DEL CARBURANTE + PINZA

- per riparazione di tubi carburante per BENZINA con Ø esterno di 8 mm e connettori SAE J2044 largh. 5/16" (7,89 mm) o 8 mm
- per riparazione di tubi carburante per DIESEL con Ø esterno di 10 mm e connettori SAE J2044 largh. 3/8" (9,49 mm) oppure 10 mm
- comprende inoltre tutti i connettori SAE necessari per il filtro carburante
- con pinza



Articolo

**7 KLRMZ 045**

139,50€

**94,20 €**

### SET 54 PEZZI, PER LA RIPARAZIONE DEI TUBI DEI CLIMATIZZATORI

- per una facile riparazione dei tubi degli impianti di climatizzazione di autovetture e veicoli commerciali con Ø esterno tubo di 8 / 9,49 (3/8") / 10 / 12 / 16 e 18 mm
- per tubi di precisione in alluminio e acciaio zincati
- per refrigerante R12, R134a e R1234yf



Articolo

**7 KAR 55**

295,00€

**199,20 €**



**PINZE PER LA RIMOZIONE DEI TUBI DEL CARBURANTE CON ATTACCHI RAPIDI**

- per la rimozione dei tubi del carburante con attacchi rapidi su, ad esempio, unità del filtro e sullo sfiatatoio del serbatoio del carburante
- per:
  - Fiat, Alfa Romeo, Lancia: 1.3, 1.9, 2.4 Diesel
  - Opel: Vectra C 1.9, Signum 1.9, Astra H 1.3, Astra H 1.9 Diesel, Corsa C 1.3, Combo, Meriva 1.3 Diesel, Corsa B, Astra F, Astra G, Vectra B, Omega B Benzina
  - Chrysler: Neon 1.8, Stratus 2.0 e 2.5
  - Renault: autoveicoli dal 1997



Articolo

**BGS 8314**      29,75€      **20,90 €**

**SET 2 PEZZI, PINZE PER SCOLLEGARE I RACCORDI CARBURANTE SUI FILTRI 1.3 MULTIJET GRUPPO FIAT**

- pinze per scollegare i raccordi carburante sui filtri 1.3 multijet
- sgancia ed estrae il tubo dal filtro • con meccanismo di chiusura a molla
- lunghezza pinze: 170 mm
- i denti appositamente studiati consentono una presa più forte sulla dentatura della puleggia



Articolo

**83011**      44,90€      **31,50 €**

**PINZE PER RACCORDI RAPIDI SAE, PER CARBURANTE**

- per VW-Audi, Fiat, GM, Opel e altre marche
- per la rimozione e la sostituzione dei raccordi stringi-cavo dei condotti per filtri carburante
- indispensabili per la sostituzione del filtro carburante e la riparazione del motore



Articolo

**BGS 8260**      32,25€      **22,60 €**

**PINZE PER RACCORDI RAPIDI CARBURANTE**

- per una facile e veloce separazione delle chiusure rapide benzina
- idonee per filtri carburante e analoghi raccordi separabili esercitando pressione sull'anello esterno
- pinze elettroplaccate
- impugnature rivestite



Articolo

**BGS 8274**      38,75€      **27,20 €**

**ATTREZZO UNIVERSALE DI SEPARAZIONE CATENE, DA 3/8" A 5/8"**

- per l'espulsione dei rivetti dalle catene
- per catene da 3/8" a 5/8"
- per separare o-ring, x-ring e catene convenzionali per moto

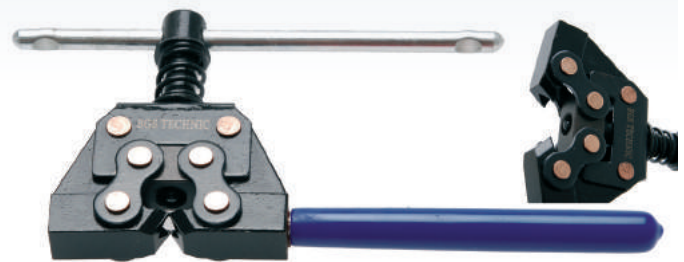

Articolo

**BGS 1743**      24,88€      **17,50 €**

**BUSSOLA SPECIALE PER MOTOCICLETTE, 17-19-22-24 MM, ATTACCO 3/8"**

- idonea per l'asse delle ruote
- 4 differenti misure di esagono maschio: 17 - 19 - 22 - 24 mm
- per Yamaha, Kawasaki, BMW, Suzuki, Honda



**ESAGONO**

Articolo

**BGS 5058**      16,50€      **11,60 €**



### EQUILIBRATRICE PER RUOTE DI MOTOCICLI

- un'alternativa economica a una costosa macchina equilibratrice
- permette un bilanciamento statico dei pneumatici dei motocicli fino a 740 mm di diametro e 320 mm di profondità
- telaio dipinto e asse in acciaio al carbonio
- include 2 coni di centraggio per centrare sull'asse ruote con Ø da 17 a 29 mm
- i cuscinetti a sfera garantiscono una bassa frizione del movimento del pendolo per un preciso bilanciamento della ruota



Articolo

**BGS 8459**

172,25-€

**116,30 €**

### SET 3 PEZZI, ESTRATTORI

- contiene i seguenti estrattori:
  - a 3 zampe, 150 mm, reversibile
  - a 3 zampe, 100 mm, reversibile
  - a 2 zampe, 75 mm, reversibile
- finitura cromata

**SERIE ECONOMICA**



Articolo

**BGS 7730**



29,50-€

**20,70 €**

### ESTRATTORE A DUE ZAMPE PER TERMINALI BATTERIA E BRACCI TERGICRISTALLO

- regolabile e idoneo per la maggior parte dei modelli di automobili e autocarri
- applicazione: allentare dapprima il dado, quindi collocare l'estrattore sul dado e ruotare la maniglia
- zampe regolabili da 25 a 45 mm
- range massimo: 20 mm



Articolo

**BGS 7743**

28,75-€

**20,20 €**



PREZZI AL PUBBLICO - TUTTI I PREZZI SI INTENDONO IVA ESCLUSA

### SET 10 PEZZI, ESTRATTORE CUSCINETTI FORI CIECHI

- 1 x martello a massa battente 910 g, lunghezza 285 mm
- 1 x estrattore con escursione di 125 mm
- 5 x perno estrattore per l'estrazione di cuscinetti interni di dimensioni da 8 a 34 mm
- 3 x adattatore per la rimozione di componenti con filettatura interna delle seguenti dimensioni: M6 x 1,0 M8 x 1,25 - M10 x 1,5
- perni estrattore e adattatori da utilizzare con martello a massa battente ed estrattori a due bracci



Articolo

**BGS 7710**

286,25-€

**193,30 €**

### SET 12 PEZZI, ESTRATTORE INTERNO/ESTERNO, 2/3 ZAMPE

- estrattore interno ed esterno
- spessore piedi estrattori: 4 mm
- larghezza piedi estrattori: 20 mm
- estrattore interno & esterno
- estrattore a 2 & 3 zampe

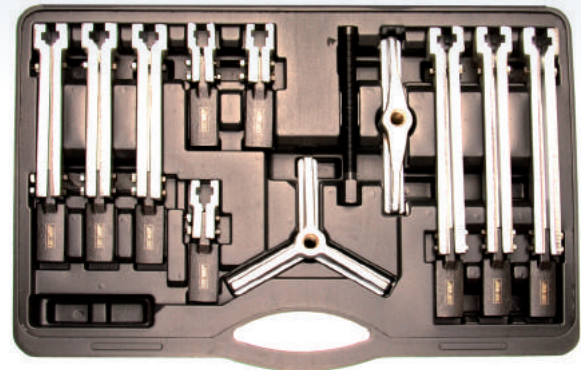

Articolo

**BGS 94**

275,00-€

**185,70 €**

### SET SEPARATORI DA 14 PEZZI PER GRUPPI CUSCINETTI A SFERE

- traslatore incluso
- 2 separatori da 30-50 mm e 50-75 mm
- per la rimozione di cuscinetti, anelli interni, ecc...

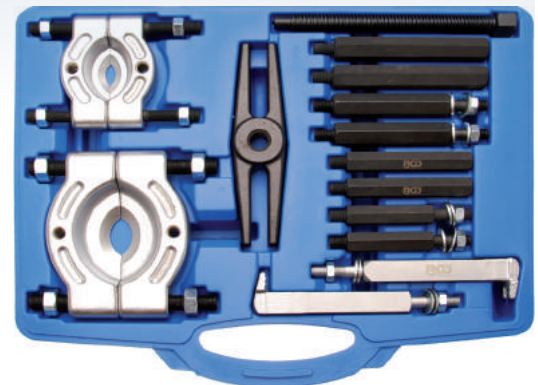

Articolo

**BGS 7750**

172,38-€

**116,40 €**

**ESTRATTORE UNIVERSALE PER GIUNTI SFERICI**

- acciaio al carbonio forgiato
- per la rimozione dei cuscinetti in TUTTI i modelli di autovetture
- ganasce regolabile: fino a 50 mm
- apertura ganasce 20 mm



Articolo

**BGS 1804**

26,00€

**18,20 €**

**SET 3 PEZZI, ESTRATTORI PER GIUNTI A SFERA 23-28-34 MM**

- consente la rimozione facile e senza danni di tiranti e altri giunti a sfera
- profilo basso, idoneo per la maggior parte dei veicoli
- piedini di tre formati consentono l'utilizzo nella maggior parte dei modelli di automobili e veicoli commerciali leggeri
- misure: 23 x 55, 28 x 55, 34 x 63 mm



Articolo

**BGS 6249**

106,25€

**71,80 €**

**KIT 9 PEZZI ESPANSORE PER TUBI**

- utensile speciale per la creazione di svasature standard a 90°, svasature aperte a F, doppie a E (svasature a lembo singolo e doppio)
- idoneo per tubi con spessore parete fino a 1 mm (linee freno)
- 1 morsetto per tubi
- 1 divaricatore
- 7 dadi 4,75 - 5 6 - 8 - 10 mm + 1/4" - 1/2"

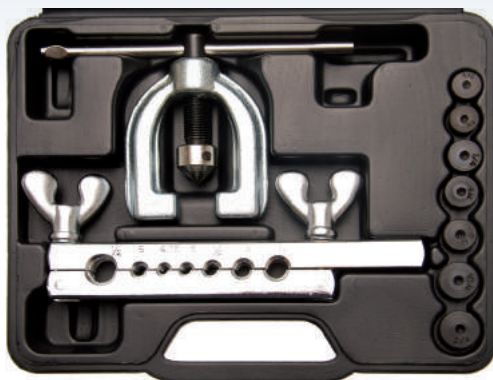

Articolo

**BGS 3060**

39,88€

**28,00 €**

**INSERITORE A PERCUSSIONE PER CUSCINETTI CONICI & PARAOLI**

**NEW**

- per l'installazione di piste dei cuscinetti e anelli di tenuta radiali
- Ø regolabile: 18 - 86 mm
- in lega leggera previene i danni alla sede del cuscinetto
- lunghezza 145 mm



Articolo

**BGS 9174**

100,00€

**67,50 €**

**UTENSILE TENSIONATORE PER FASCETTE TUBI, MAX 53 MM**

**NEW**

- per fascette tubi ad esempio su tubi di liquido refrigerante e carburante
- dado zigrinato per la regolazione della larghezza di tensionamento
- larghezza tensionamento max: 53 mm
- in acciaio cromato con lega di zinco
- garantisce alta resistenza grazie all'effetto leva



Articolo

**BGS 9279**

77,48€

**54,30 €**

**PINZE PER CLIP PER RIVESTIMENTI**

- per il fissaggio di coperture per sedili auto
- il meccanismo a molla trattiene le clip nell'intaglio nelle pinze, il posizionamento e la chiusura dei morsetti risulta quindi più facile



Articolo

**BGS 8872**

22,00€

**15,40 €**



### PINZE PER FASCETTE TUBI CON CAVO FLEX

- utensile manuale universale per lo smontaggio di fascette 18-54 mm, anche in spazi ristretti (grazie al cavo flessibile)
- finitura nera con impugnature rivestite in plastica
- lunghezza 630 mm
- cavo flessibile disponibile art. **BGS 47**



Articolo

**BGS 470**

89,88€

**63,00 €**

### PINZE PER FASCETTE 0-38 MM

- impugnatura rivestita
- funzione di bloccaggio morsetti a cricchetto
- apertura con meccanismo a molla

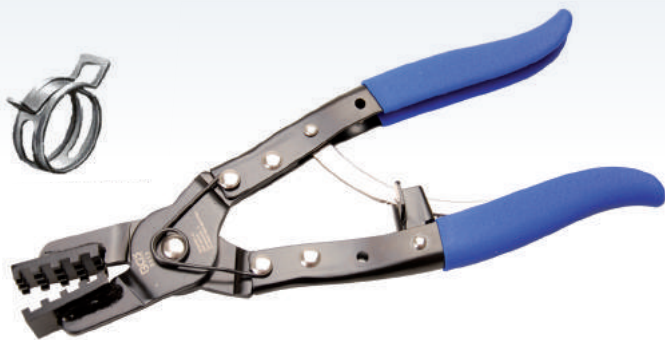

Articolo

**BGS 8412**

44,88€

**31,50 €**

### PINZA PER FASCETTE CLIC E CLIC-L

- per rimozione e installazione fascette clic-l
- per: VW-Audi, Citroen, Mercedes, Opel (Vauxhall), Peugeot, etc...
- con ganasce indurite
- impugnature cromate
- lunghezza 175 mm



Articolo

**BGS 8347**

29,75€

**20,90 €**

### PINZA PER FASCETTE CON ORECCHIE OETIKER

- permette una chiusura ottimale delle fascette con orecchie (Ear-type)
- lunghezza: 240 mm
- impugnature rivestite



Articolo

**BGS 8359**

39,75€

**27,90 €**

### PINZE PER SERRAGGIO FASCETTE METALLICHE AUTOBLOCCANTI PANDUIT

- per stringere le fascette metalliche autobloccanti montate, ad es. sui foderi degli assali
- idonee per fasce metalliche max. 10 x 0,4 mm



Articolo

**43023**

79,00€

**55,30 €**

### SET 9 PEZZI, PINZE FASCETTE TUBI

- per installazione e rimozione dei più comuni tipi di fascette stringitubo metalliche su impianti di raffreddamento e tubi carburante
- per fascette a tensione costante, fascette clic, fascette a filo
- con cacciavite doppio: taglio e croce
- con gancio per rimozione tubi

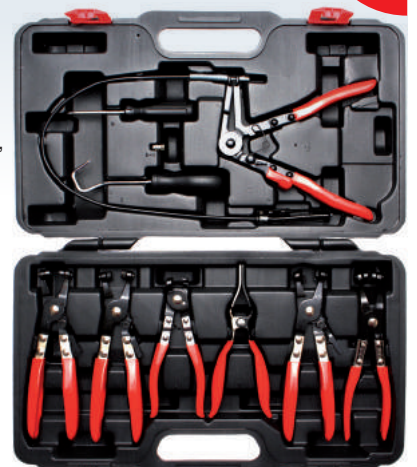

Articolo

**BGS 421**

136,50€

**92,20 €**



**PUNZONE DI ALLINEAMENTO  
FRIZIONE**

- per il centraggio del disco frizione in autovetture senza cuscinetto pilota

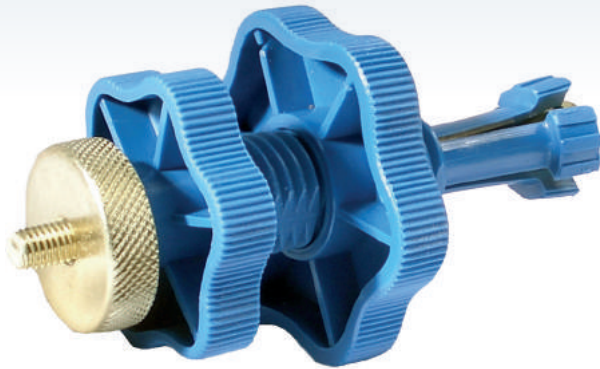

Articolo

**BGS 1710**      17,25€      **12,10 €**

**PINZE PER CANDELE DI  
ACCENSIONE, 290 MM**

- finitura satinata nichelata
- per candele di accensione alloggiato molto in profondità nel blocco motore
- impugnature morbide ad alta resistenza



Articolo

**BGS 1739**      19,75€      **13,90 €**

**SET 3 PEZZI, PINZE STRINGI-TUBO,  
155-250 MM**

- in plastica
- per linee di raffreddamento, liquido freni e carburante
- dimensioni: 155, 185, 255 mm

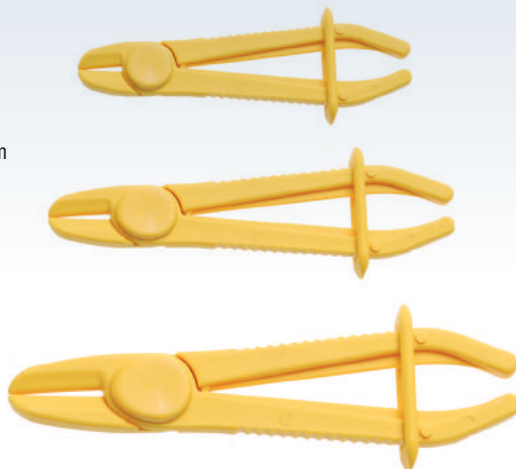

Articolo

**BGS 1815**      😊      24,75€      **17,40 €**

**PINZE STRINGITUBO  
AUTOBLOCCANTI**

**NEW**

- per il bloccaggio tubi freno e liquido di raffreddamento
- ganasce inclinate a 45°, ideali per operazioni in spazi ristretti
- funzione di sgancio rapido con meccanismo a molla
- per tubi flessibili con Ø fino a 32 mm
- in materiale leggero e resistente
- impugnatura antiscivolo
- materiale: Nylon
- in colore rosso



Articolo

**BGS 9274**      24,70€      **17,30 €**

**VASCHETTA DI RACCOLTA OLIO PER  
MOTOCICLI, 2 LITRI**

- altezza ridotta, particolarmente indicata per motociclette e scooter
- per il cambio dell'olio e la raccolta dell'olio esausto ad es. di cambio, trasmissione, ecc.
- dimensioni: 380 x 212 x 73 mm
- peso: 250 g



Articolo

**BGS 9994**      14,75€      **10,40 €**

**BACINELLA DI RACCOLTA OLIO,  
CON BECCUCCIO**

- realizzata in plastica HDPE resistente a olio e carburante
- resistente agli urti
- diametro: 450 mm
- altezza: 150 mm
- peso 1075 g Ø



Articolo

Articolo	Capacità	Dimensioni (Ø x altezza)	Prezzo	Prezzo Promozionale
<b>BGS 9981</b>	<b>8 L</b>	<b>410 X 95 MM</b>	17,50€	<b>12,30 €</b>
<b>BGS 9980</b>	<b>15 L</b>	<b>450 X 150 MM</b>	23,75€	<b>16,70 €</b>



**VASCHETTA RACCOLTA LIQUIDI, 50 LITRI**

- dimensioni (lunghezza x larghezza x altezza): 88 x 60 x 10 cm
- per refrigerante, olio, ecc...
- con un angolo abbassato per facilitare lo svuotamento



Articolo

**BGS 9997**

83,75€

**58,70 €**

**POMPA PER OLIO, 12 VOLT**

- portata massima olio motore circa 0,2 l/min
- apparecchiatura ideale per cambi dell'olio veloci e puliti
- la pompa per olio funziona collegando i morsetti alla batteria da 12 V dell'auto
- completa di tutti gli accessori necessari
- altezza aspirazione massima: 70 cm

**!!! ATTENZIONE: PER USO ESCLUSIVAMENTE CON OLIO!!!**



Articolo

**BGS 99910**

48,88€

**34,30 €**

**UTENSILE MANUALE RIEMPIMENTO OLIO, 7 LITRI, CON 8 ADATTATORI**

- idoneo per il riempimento delle trasmissioni manuali ed elettroniche
- comprende i seguenti 8 adattatori:
  - per Ford, 1/8" 27NPT
  - universale per BMW, Honda, Nissan, ecc.
  - per VW, Audi
  - per VW, Audi, Porsche
  - per VW, Audi, Mini, M10 x 1,0
  - per VW e Audi DSG, M24 x 1,5
  - per VW e Audi CVT, M22 x 1,5
  - per Mercedes 722.9, M12 x 1,0
- capacità serbatoio: 7 litri



Articolo

**BGS 9992**

337,38€

**227,80 €**

**ESTRATTORE PER FLUIDI, 4 LITRI**

- per l'estrazione di tutti i tipi di fluidi per motore, trasmissione e oli lubrificanti
- adatto anche per fluidi a bassa viscosità come acqua
- adatto per uso su auto, moto, motori marini e macchinari industriali
- azionamento manuale mediante pompa a mano, non necessita di aria compressa
- scala graduata con incrementi di 0,5 litri



**NEW**

Articolo

**BGS 3156**

161,25€

**108,90 €**

**SET RIEMPIMENTO UREA (AUS32 - ADBLUE)**

- per il riempimento e l'estrazione dai serbatoi di urea (AUS32 - AdBlue)
- comprende:
  - serbatoio per estrazione da 3 litri, attacco aria compressa, tubo di plastica lunghezza 100 cm, attacco rapido da 10 mm
  - serbatoio per riempimento da 1.2 litri, tubo di plastica lunghezza 50 cm, attacco rapido da 8 mm
  - adattatore con valvola per la bottiglie in commercio, tubo di plastica lunghezza 90 cm, attacco rapido da 10 mm



**PER ADBLUE**

Articolo

**BGS 8818**

174,75€

**118,00 €**

**TUBO PER RIEMPIMENTO UREA (AUS32)**

- ideale per il riempimento di urea
- consente una ricarica pulita
- per uso su autovetture e furgoni
- per taniche da 5 e 10 litri
- per uso come VAG 000012499
- lunghezza: 100 cm



**PER ADBLUE**

Articolo

**BGS 9329**

22,00€

**15,40 €**



**IMBUTO PER RIEMPIMENTO ADBLUE, INCLINATO**

- per il rabbocco del fluido AdBlue su VW e AUDI
- capacità: 1100 ml
- Ø: 95 mm
- dotato di un coperchio per prevenire l'entrata di tenere fuori lo sporco e detriti quando non in uso
- comprende tubo di sfiato dell'aria per permettere all'aria di uscire del serbatoio, prevenendo spruzzi causati da effervescenza e a prevenire il riempimento
- lunghezza: 380 mm



**NEW**

**PER ADBLUE**

Articolo

**9759**

26,00€

**18,20 €**

**IMBUTO PER RIEMPIMENTO AD BLUE, DRITTO**

- per il rabbocco del fluido AdBlue su BMW, Mercedes Benz, ecc...
- capacità: 1100 ml
- Ø: 95 mm
- lunghezza: 380 mm
- dotato di un coperchio per prevenire l'entrata di tenere fuori lo sporco e detriti quando non in uso
- comprende tubo di sfiato dell'aria per permettere all'aria di uscire del serbatoio, prevenendo spruzzi causati da effervescenza e a prevenire il riempimento



**NEW**

**PER ADBLUE**

Articolo

**9739**

23,00€

**16,10 €**

**POMPA MANUALE, 1,5 L, PER ADBLUE**

- recipiente trasparente per visualizzare il livello del fluido
- per AdBlue
- con rubinetto per arresto del flusso
- materiale: polipropilene PP
- capacità: 1.5 L
- tubo di erogazione in plastica lunghezza: 420 mm



**PER ADBLUE**

Articolo

**4069**

58,00€

**40,60 €**

**POMPA MANUALE, 1,5 L, PER OLIO, BENZINA E DIESEL**

- recipiente trasparente per visualizzare il livello del fluido
- per olio, benzina, gasolio, ecc...
- materiale:
  - corpo in polipropilene PP
  - pistone in alluminio
- capacità: 1.5 L
- tubo di erogazione in plastica lunghezza 380 mm con rubinetto per arresto del flusso e valvola per lo sfiato dell'aria
- comprende 5 adattatori che consentono l'uso con tutti i tipi di filtro gasolio permettendo un riempimento pratico e veloce:
  - 5/16" (maschio)
  - adattatore universale
  - adattatore da 1 a 3/8" (maschio)
  - 1- 5/16" (Femmina)
  - 1- 3/8" (Femmina)



**PER OLIO, BENZINA, E DIESEL**



**NEW**

Articolo

**4731**

76,60€

**53,70 €**

**SET 7 PEZZI, PER SPURGO / INNESCO DIESEL**

- per lo spurgo del lato a bassa pressione degli impianti di alimentazione Diesel
- necessario per la sostituzione dei filtri e della pompa diesel o di altri componenti del sistema di iniezione diesel
- comprende 6 diversi tubi flessibili adattatori e una pompa manuale con valvola
- per: Ford, PSA, Opel, Fiat, Rover, Land Rover, Renault, Mercedes-Benz



Articolo

**BGS 8819**

329,00€

**222,10 €**

**CARRELLO PER MOVIMENTAZIONE FUSTI**

- carrello per la movimentazione dei fusti per olio standard 200 litri
- struttura in acciaio con giunture saldate
- adatto per movimentare i fusti standard da 200 litri in posizione verticale
- con 4 ruote piroettanti in acciaio
- base di appoggio Ø: 650 mm
- altezza della sponda: 65 mm
- carico max: 400 kg

**PER USO CON FUSTI STANDARD DA 200 LITRI**



**NEW**

Articolo

**BGS 9479**

115,70€

**78,10 €**





**CHIAVE PER FILTRI OLIO A FASCIA, CON IMPUGNATURA IN MATERIALE PLASTICO**

- impugnatura in materiale plastico per una presa migliore
- per allentare i filtri dell'olio
- particolarmente adatto per spazi ristretti
- la fascia in acciaio viene tesa ruotando la vite di bloccaggio all'estremità del manico
- fascia in acciaio dentellato per una presa salda sui filtri



Articolo	Per misure		
<b>BGS 8537</b>	<b>65-105 MM</b>	17,50-€	<b>12,30 €</b>
<b>BGS 8536</b>	<b>110-155 MM</b>	16,88-€	<b>11,90 €</b>

**CHIAVE PER FILTRI OLIO A FASCIA XXL, 125 - 145 MM**

- per filtri dell'olio di grandi dimensioni: fino a 145 mm
- nastro in acciaio ad alta resistenza
- anche per allentare cartucce essiccanti aria con granulato per camion



Articolo			
<b>BGS 8793</b>		37,38-€	<b>26,20 €</b>

**CHIAVE PER FILTRI OLIO UNIVERSALE**

- attacco quadro 1/2"
- universale
- si adatta alle dimensioni corrette grazie al meccanismo a molla

**UNIVERSALI**



Articolo	Per misure		
<b>BGS 8395</b>	<b>60-80 MM</b>	36,25-€	<b>25,40 €</b>
<b>BGS 8396</b>	<b>80-98 MM</b>	48,75-€	<b>34,20 €</b>
<b>BGS 8390</b>	<b>110-140 MM</b>	104,75-€	<b>70,80 €</b>

**CHIAVE PER FILTRI OLIO**

- per autovetture e piccoli veicoli di servizio
- evita gli scivolamenti durante il cambio del filtro dell'olio
- struttura ad alta resistenza con impugnature antiscivolo
- lunghezza:
  - BGS 1050: 250 mm
  - BGS 1051: 400 mm



Articolo	Per misure		
<b>BGS 1050</b> 😊	<b>50-90 MM</b>	12,25-€	<b>8,60 €</b>
<b>BGS 1051</b> 😊	<b>85-130 MM</b>	23,00-€	<b>16,10 €</b>

**CHIAVE A CATENA AD ALTA RESISTENZA PER FILTRI OLIO, 60-160 MM**

- semplice da usare grazie allo speciale bloccaggio della catena
- per filtri dell'olio da 60-160 mm
- alta resistenza con catena doppia
- larghezza catena circa 22 mm
- impugnatura con finitura satinata cromata
- la ganascia impedisce lo scivolamento
- impugnatura snodata a 180°
- lunghezza 520 mm



Articolo			
<b>BGS 1011</b>		71,25-€	<b>49,90 €</b>

**UTENSILE MAGNETICO FLESSIBILE PER RIMOZIONE TAPPI OLIO ESAGONALI**

- consente la rimozione dei tappi olio esagonali senza rischi di scottature e senza sporcarsi
- lunghezza complessiva: 285 mm
- magneti "a": spessore 3 mm, Ø 17,9 mm
- supporto magneti "B": angolo 90°, larghezza 22 mm, altezza 13,50 mm
- asta flessibile "C": lunghezza 185 mm
- impugnatura "D" in plastica

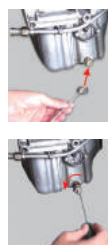

Articolo			
<b>7 MDA 01</b>		15,00-€	<b>10,50 €</b>



## CHIAVE TAPPI OLIO, GRUPPO VAG, ATT. 1/4"

- per uso su:
  - Audi: A1, A3, A4, A5, A6, A7, Q3, Q5, Q7, TT, TTS
  - Seat: Alhambra, Leon, Toledo Skoda Octavia, Rapida, Superb, Yeti
  - VW: Beetle, Caddy, CC, Golf, Jetta, Passat, Polo, Scirocco, Sharan, Tiguan, Touran
- attacco quadro femmina 1/4"
- per tappi scarico olio in plastica

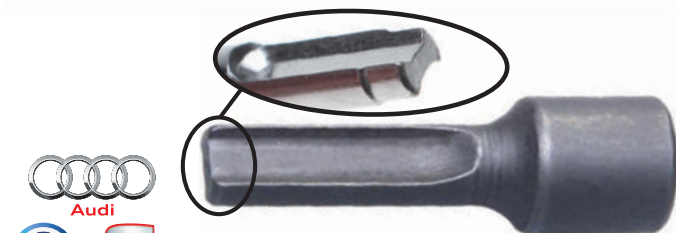

Articolo

**BGS 9060-1/4**      15,90€      **11,20 €**

## CHIAVE TAPPI OLIO, GRUPPO VAG

- per uso su:
  - Audi: A1, A3, A4, A5, A6, A7, Q3, Q5, Q7, TT, TTS
  - Seat: Alhambra, Leon, Toledo
  - Skoda: Octavia, Rapida, Superb, Yeti
  - VW: Beetle, Caddy, CC, Golf, Jetta, Passat, Polo, Scirocco, Sharan, Tiguan, Touran
- per tappi scarico olio in plastica
- per uso come OEM T10549



Articolo

**BGS 9060**      😊      27,00€      **18,90 €**

## CHIAVE A CRICCHETTO PER FILTRI OLIO PSA & FORD 2,0 / 2,2 TDCi / HDI

**NEW**

- per l'installazione e la rimozione dei filtri dell'olio ad esempio sui modelli:
  - Ford 2.0 TDCi (DW10C) a partire dal 2010
  - Ford 2.2 TDCi (DW12C) a partire dal 2010
  - Citroen / Peugeot 2.2 HDi (DW12C) a partire dal 2010
  - Citroen / Peugeot 2.0 HDi (DW10C) a partire dal 2009
  - Jaguar XF 2.2D a partire dal 2012
- dimensioni: 27 mm, con testa snodata orientabile
- attacco quadro femmina: 1/2"
- da utilizzarsi come OEM 303-1579



Articolo

**BGS 8979**      126,10€      **85,20 €**

## COMPRESSORE ANELLI RASCHIA-OLIO

- struttura a molla
- consente il montaggio del pistone senza danni di fasce elastiche



Articolo

**BGS 1887**      13,50€      **9,50 €**

## UTENSILE PER FILTRO CARBURANTE PER DIESEL JTD / CDTi / DDiS / TiD / VCDi / HDi

- per la sostituzione dei filtri carburante Chevrolet, Citroen, Fiat, Saab, Suzuki, Opel, Vauxhall con le seguenti motorizzazioni:
  - 1,3 JTD / CDTi / DDiS
  - 1,9 JTD / CDTi / TiD
  - 2,0 VCDi / HDi / JTD
  - 2,2 HDi / JTD
  - 2,8 HDi / JTD
  - 3,0 HDi / JTD



Articolo

**BGS 8935**      42,38€      **29,70 €**

## CHIAVE A TAZZA PER FILTRO OLIO 96 X 18 TACCHE PER RENAULT DCI

**NEW**

- per, ad esempio, i seguenti modelli Renault: Espace, Laguna, Maestro, Traffico, Vel Satis, Avantime con motori DCI 2.0 / 2.2 / 2.5 L
- attacco quadro: 3/8"
- in alluminio pressofuso

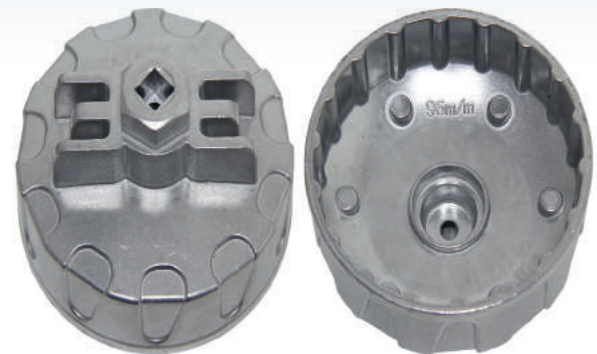

Articolo

**BGS 9163**      27,30€      **19,20 €**



**CHIAVI A TAZZA PER FILTRO OLIO**

- art. **BGS 1041** in alluminio pressofuso
- art. **BGS 1039-76-12**, **BGS 8539**, **BGS 1047** con finiture nere



Articolo	Misure	Attacco		
<b>BGS 1039-76-12</b>	<b>76 MM - 12 LATI</b>	<b>3/8"</b>	7,75 €	<b>5,50 €</b>
<b>BGS 1047</b>	<b>65 MM - 14 LATI</b>	<b>3/8"</b>	7,75 €	<b>5,50 €</b>
<b>BGS 1041</b>	<b>74 MM - 14 LATI</b>	<b>1/2"</b>	14,75 €	<b>10,40 €</b>
<b>BGS 8539</b>	<b>76 MM - 6 TACCHE</b>	<b>1/2"</b>	14,75 €	<b>10,40 €</b>

**SET 5 PEZZI, CHIAVI FILTRI OLIO, 24-38 MM**

- per rimuovere l'alloggiamento filtro olio
- design speciale per spazi ristretti
- idonee per uso con un cricchetto
- su guida metallica
- comprende:
  - 24 mm: per Fiat Panda - Fiat Punto
  - 27 mm: per Ford - Volvo - Peugeot - Fiat
  - 32 mm: per Fiat - Opel
  - 36 mm: per Volkswagen - Mini
  - 38 mm: per Toyota

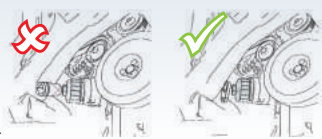

Articolo			
<b>FM 0019-P</b> 😊	 POLIGONALE	54,00 €	<b>37,80 €</b>
<b>BGS 8677</b>	 ESAGONO	58,00 €	<b>40,60 €</b>

**SET 4 PEZZI, UNCINI**

- impugnature in materiale bi-componente
- contenuto set:
  - perforatore (dritto)
  - uncino con angolo a 90°
  - uncino con testa rotonda
  - uncino con doppia angolazione



Articolo		
<b>BGS 8451</b>	17,13 €	<b>12,00 €</b>

**SET 4 PEZZI, UTENSILI A CUCCHIAIO PER RIMOZIONE GUARNIZIONI**

**NEW**

- la punta a cucchiaio arrotondata consente una facile rimozione delle guarnizioni e degli O-ring senza compromettere la tenuta e l'integrità
- particolarmente adatti per guarnizioni di trasmissioni, forcelle, pompe, iniettori, O-ring per carburante, riscaldatori e tubi di aspirazione, guarnizioni dell'albero di trasmissione, pompa dell'olio, ecc ...
- due profili e due lunghezze differenti per un maggior range di applicazione
- lunghezza lame:
  - due pezzi con lame da 64 mm
  - due pezzi con lame da 140 mm
- materiale:
  - lama in Crome-Vanadium con finitura nera
  - impugnatura in materiale bi-componente



Articolo		
<b>6084</b>	15,50 €	<b>10,90 €</b>

**ASSORTIMENTO 290 PEZZI, RONDELLE PER TAPPI OLIO**

- le rondelle in rame e alluminio spessore mm 1,5 vengono definite universali in quanto trovano applicazione su svariati modelli di vetture e furgoni.
- disponibili tutti i ricambi



Articolo		
<b>FER 230</b>	85,00 €	<b>59,50 €</b>

**ASSORTIMENTO 230 PEZZI, RONDELLE E ACCESSORI RONDELLE PARAFIAMMA**

- rondelle parafiamma
- accessori per rondelle parafiamma
- disponibili tutti i ricambi

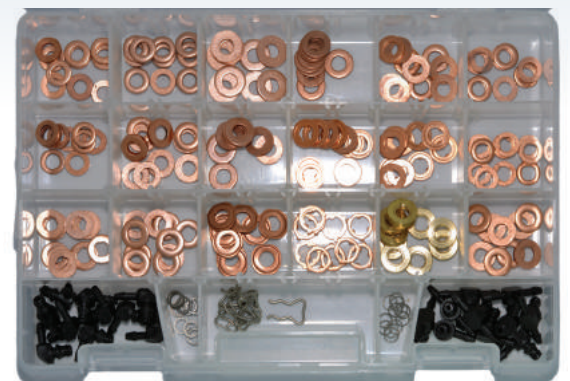

Articolo		
<b>FEP 230</b>	147,25 €	<b>99,40 €</b>



**ASSORTIMENTO 551 PEZZI, RONDELLE E ACCESSORI RONDELLE PARAFIAMMA**

**NEW**

- comprende 451 anelli in rame assortiti
- comprende inoltre:
  - 50 pezzi anelli in acciaio Ø10x6.0x1.0
  - 30 pezzi anelli di ottone Ø15.8x7.5x3.0
  - 20 pezzi connettori in plastica a T

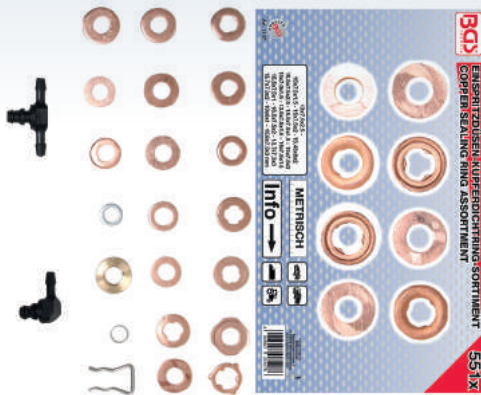

Articolo

**BGS 8107**

155,87€

**105,30 €**

**ASSORTIMENTO ANELLI IN RAME PER INIETTORI, 150 PEZZI**

- per la sigillatura, ad es., di iniettori / ugelli
- comprende 10 pezzi per misura

**PER INIETTORI**

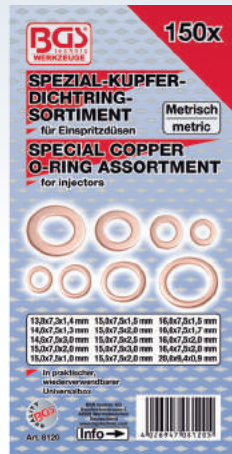

Articolo

**BGS 8120**

38,75€

**27,20 €**

**ASSORTIMENTO 90 PEZZI, GIUNTI E RACCORDI PER TERGICRISTALLI**

- per tubi linee tergicristallo
- disponibili tutti i ricambi



Articolo

**FEC 090**

120,00€

**81,00 €**

**ASSORTIMENTO 100 PEZZI, CONNETTORI PER TUBI IN GOMMA E PLASTICA**

- per il collegamento di condotti quali: tubi di aspirazione, linee di ritorno, ecc...

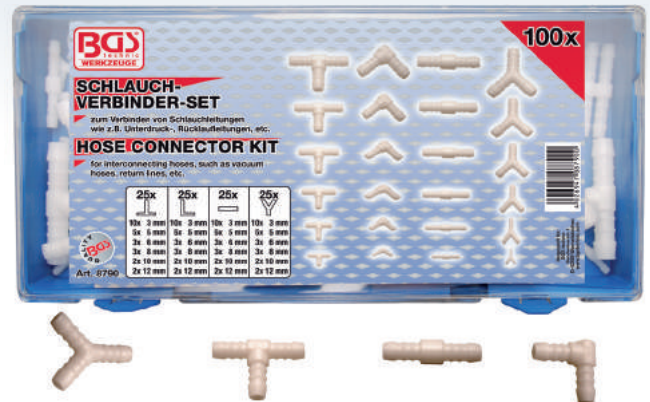

Articolo

**BGS 8790**

41,25€

**28,90 €**

**ASSORTIMENTO 740 PEZZI, VITI SPECIALI E AUTOFILETTANTI**

- per finiture e interni
- disponibili tutti i ricambi



Articolo

**FEV 740**

119,00€

**80,40 €**

**ASSORTIMENTO 420 PEZZI, VITI AUTOFORANTI ZINCATE NERE**

**NEW**

- viti autoforanti zincate nere
- comprende:
  - 70 pezzi, 4,2 x 13
  - 100 pezzi, 4,2 x 16
  - 50 pezzi, 4,2 x 19
  - 40 pezzi, 4,2 x 25
  - 60 pezzi, 4,8 x 13
  - 40 pezzi, 4,8 x 16
  - 30 pezzi, 4,8 x 19
  - 30 pezzi, 4,8 x 25



Articolo

**FEV 420**

42,00€

**29,40 €**



### ASSORTIMENTO 290 PEZZI, TAPPI, BOTTONI E RIVETTI

- per finiture e interni
- disponibili tutti i ricambi



Articolo

**FEB 290**

85,00€

**59,50 €**

### SET 7 PEZZI BUSSOLE SPECIALI SCANALATE ATTACCO 3/8"

- per il montaggio di sensori di temperatura a cablaggio superiore e laterale, interruttori termici e altri componenti
- larghezza scanalatura: 7.4 mm, 8.8 mm, 9.1 mm, 10.5 mm, 13.3 mm e 14.4 mm
- temprate, finitura satinata cromata
- bussole scanalate da 10, 11, 12, 14, 17 e 19 mm
- idonee anche per dadi e bulloni di tubi curvi
- su guida porta bussole

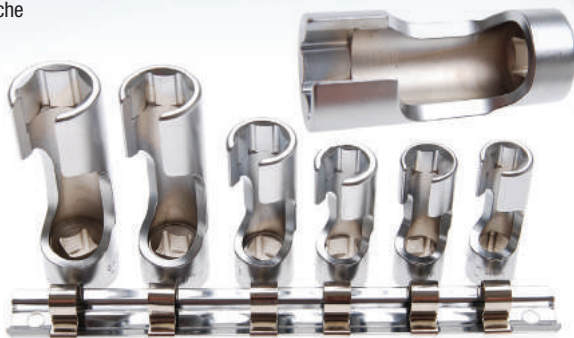

Articolo

**BGS 1105**

58,75€

**41,20 €**

### SET 21 PEZZI, DISCHI DI INSTALLAZIONE XXL

- idonei per il montaggio di cuscinetti e anelli di tenuta
- particolarmente utili se utilizzati con una pressa idraulica
- il kit comprende 17 blocchi di montaggio Ø da 70 a 150 mm (incrementi di 5 mm)
- impugnatura metallica da 273 mm da utilizzare con un martello
- materiale: acciaio al carbonio



Articolo

**BGS 98736**

297,50€

**200,90 €**



PREZZI AL PUBBLICO - TUTTI I PREZZI SI INTENDONO IVA ESCLUSA

### SET INSTALLAZIONE SILENT BLOCK PER ASSE POSTERIORE VEICOLI FIAT

- per l'installazione di silent block su assi posteriori veicoli Fiat
- mandrino M12, con dado con cuscinetto
- idoneo per:
  - Stilo: dal '01 al '07
  - Bravo dal '07
  - Lancia Delta dal '08



Articolo

**BGS 8464**

69,75€

**48,90 €**

### KIT PER IL MONTAGGIO CINGHIE STETCH-FIT POLY-V

- permette il montaggio senza danni delle cinghie multi-scanalate senza tensionatore
- 2 misure differenti per una vasta gamma di applicazioni

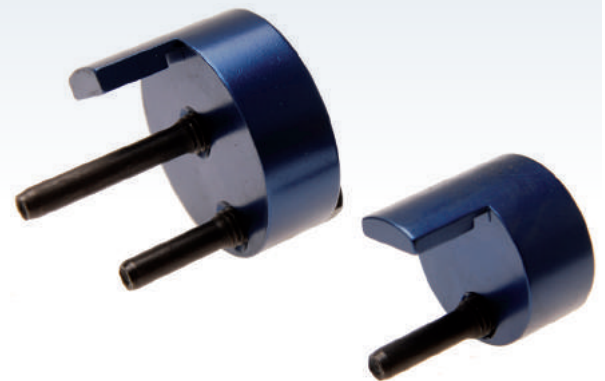

Articolo

**BGS 8454**

27,25€

**19,10 €**

### SET POMPE PER PRESSIONE E VUOTO

- idonee per il controllo degli impianti di pressione e del vuoto, come pressione di sovralimentazione, elettrovalvole per vuoto, bocchette di ventilazione del serbatoio, sensori MAP, ecc...
- per lo spurgo dell'impianto freni
- manometro di misurazione della pressione Ø 63,5 mm
- range di misura:
  - pressione: da +0 a +3 bar
  - vuoto: da +0 a -1 bar
- livello di vuoto massimo (pompa manuale): - 0.7 bar
- livello di pressione massima (pompa manuale): 3.0 bar



Articolo

**BGS 8038**



124,88€

**84,30 €**

## DISPOSITIVO DI SPURGO FRENI / TESTER VUOTO

- per il controllo dei componenti del sistema a vuoto, ad es. sensori MAP, valvole, condotti, ecc.
- idoneo inoltre per lo spurgo di freni e frizioni
- comprende condotti di raccordo, bottiglia di spurgo, connettore / adattatore condotto
- vuoto max.: -0,7 bar (-10 psi)



Articolo

**BGS 8999**

53,50€

**37,50 €**

## TESTER DI COMPRESIONE PER MOTORI DIESEL

- consente un esame e una valutazione professionali delle condizioni del motore
- comprende i seguenti strumenti di prova per molti modelli di veicoli:
  - indicatore di pressione da 70 bar con condotto di 500 mm
  - tubo adattatore, 160 mm
  - adattatori per iniettori: M20x1,50, M22x1,50, M24x1,50, M24x2,00
  - adattatori per candele:
    - M10x1,00, lunghezza: 83, 91, 102, 113, 119 mm
    - M10x1,25, lung.: 64, 135 mm;
    - M12x1,25, lung.: 47 mm;
    - M22x1,50, lung.: 118 mm

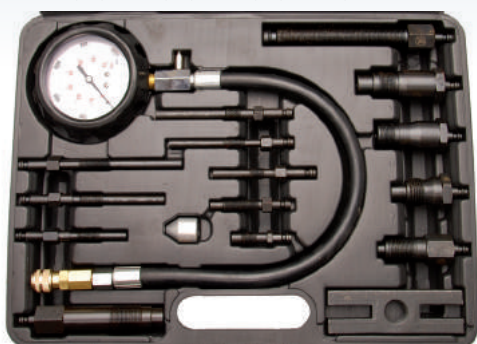

Articolo

**BGS 62660**

122,38€

**82,70 €**

## SET PER TEST PERDITA PRESSIONE MOTORE

- per la diagnosi rapida e semplice di perdite della camera di combustione, come ad esempio dispersioni su valvole di aspirazione e scarico, guarnizioni della testata, fasce elastiche, ecc...
- visualizza la perdita di pressione in percentuale e consente un test acustico
- per motori a benzina con filetti delle candele M12x1.25 e M14x1.5



Articolo

**BGS 62646**

93,75€

**65,70 €**

## SET 25 PEZZI, TESTER PER CARBURATORE, 0-14 PSI

- per test sincrono di 2-3-4 carburatori
- per automobili e motocicli
- 4 manometri Ø 92,5 mm
- 4 tubi flessibili 8 x 5 x 750 mm
- 4 guarnizioni di ricambio
- 4 connettori da 53 mm (M6 x 0.75)
- 4 connettori da 60 mm (M6 x 1.00)
- 4 prolunghe 3.9 x 52 mm
- 4 prolunghe 3.9 x 122 mm
- range di misura bassa pressione: 0-70 cm Hg (0-30 in Hg)
- range di misura pressione: 0 - 14 PSI (0 - 1 kg / cm<sup>2</sup>)



Articolo

**BGS 962670**

222,30€

**150,10 €**

## LUCE SEGNALETICA MAGNETICA, GIALLA

- connettore da 12 V per attacco alla presa dell'accendisigari dell'auto
- base magnetica
- rotazione a 360°
- **prima dell'uso, verificare il codice stradale**



Articolo

**BGS 9761**

19,75€

**13,90 €**

## SET 18 PEZZI, BUSSOLE PER CANDELETTE COMUNI E CON SENSORE DI PRESSIONE PSG

- cappucci
- bussole attacco quadro 3/8", snodate, lunghezza 72 mm: 8 - 9 - 10 mm
- bussole attacco quadro 1/4", snodate, lunghezza 60 mm: 8 - 9 - 10 mm
- bussole scanalate: 8 - 9 - 10 mm
- bussola 8 mm att. quadro 1/4", lungh. 50 mm
- bussola per candele PSG con anello di tenuta, 12 mm
- prolunga attacco quadro 1/4", 100 mm
- snodo attacco quadro 1/4"



Articolo

**BGS 9026**

159,90€

**108,00 €**



### SET PER ALTERNATORE DA 12 PEZZI, 1/2"

- set specifico con bussole idonee per l'alternatore per il montaggio di pulegge cinghia
- la puleggia viene trattenuta dagli inserti a 33 denti (inclusi)
- per: VW, Audi, Seat, BMW, Mercedes, Ford, Bosch, Renault



Articolo

**BGS 4246**

62,38 €

**43,70 €**

### KIT DIAGNOSTICO PER COMMON RAIL CON 24 ADATTATORI

- determinazione del volume di ritorno mediante tubi in vetro o cartucce di misurazione
- comprende 6 tubi in vetro, 6 cartucce di misurazione con linee di collegamento di 70 cm, montate su barra di alluminio con ganci
- comprende 24 adattatori per Denso C3, C1, Siemens C3, Delphi
- per motori common rail, fino a 6 iniettori
- idoneo per varie marche di iniettori

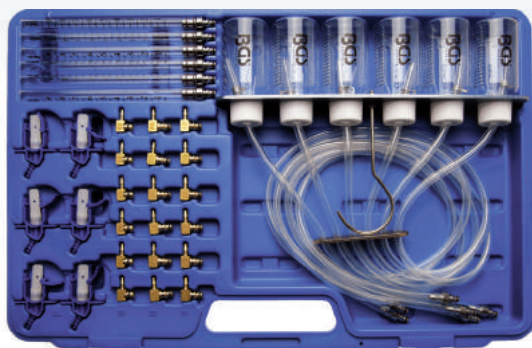

Articolo

**BGS 8102**

208,75 €

**141,00 €**

### PISTOLA STROBOSCOPICA, 12 V

- per il controllo e la regolazione della messa in fase dell'accensione
- per tutti i motori a benzina 12V dove è possibile regolare la messa in fase
- segnale di accensione tramite il cavo del primo cilindro
- la luce stroboscopica permette una buona leggibilità del livello di messa in fase



**NEW**

Articolo

**BGS 40108**

76,70 €

**53,70 €**

### SET 18 PEZZI, ARRETRATORE PISTONCINI FRENO

- utensile arretratore con filettatura destrorsa
- utensile arretratore con filettatura sinistrorsa
- idoneo per diversi modelli di automobili
- comprende elenco dei modelli compatibili



Articolo

**BGS 1110**



66,25 €

**46,40 €**

### SET 22 PEZZI, ARRETRATORE PNEUMATICO PER PISTONCINI FRENO

- comprende 21 adattatori, tra i quali anche a 3 e 4 pin per nuovi modelli
- anche per pinze freno con funzione freno a mano
- arretratore pneumatico
- utensile arretratore DX e SX
- pressione di esercizio: da 5 a 8 bar



**PNEUMATICO**

Articolo

**BGS 1114**



225,00 €

**151,90 €**

### UTENSILE PNEUMATICO PER SPURGO FRENI PROFESSIONALE

- necessaria una sola persona
- utilizzabile anche su frizione e sterzo
- pressione aria di esercizio 6-12 bar
- comprende un condotto flessibile per lo scarico dei liquidi
- dimensioni (lunghezza x larghezza x altezza): 225 mm x 135 mm x 192 mm



Articolo

**BGS 8066**



69,75 €

**48,90 €**



## TESTER PER FLUIDO FRENI

- lo stato del fluido freni viene visualizzato mediante 6 LED
- cappuccio protettivo per proteggere i sensori
- alimentazione: 1 batteria AAA 1,5V (inclusa)
- per fluidi freni: DOT 3, DOT 4, DOT 5.1, Pennzoil DOT 3, Motorcraft DOT 3, AC Delco DOT 3, Prestone DOT 3, Toyota DOT 3



NEW

Articolo

**BGS 67242** 61,00€ **42,70 €**

## UTENSILE ARRETRAMENTO PISTONCINI FRENO

- per riposizionare i pistoncini dei freni durante la sostituzione delle pastiglie
- con adattatore universale • da utilizzare con impugnatura a T o chiave da 19 mm
- idoneo, ad es., per: Audi, Ford, Honda, Jaguar, Mazda, Mitsubishi, Nissan, Rover, Saab, Seat, Skoda, Subaru, Toyota, Volvo, VW
- comprende: piastra di compressione, adattatore, dispositivo rotante (filetto destrorso)



Articolo

**BGS 6251** 27,00€ **18,90 €**

## CHIAVI A BUSSOLA A MACCHINA TORX PLUS 32 ELP PER VEICOLI COMMERCIALI MERCEDES

- attacco quadro femmina 3/4"
- impronta Torx Plus 32 EPL
- lunghezza 62 mm
- per collegamenti su componenti degli assali Mercedes di camion & veicoli commerciali come ad esempio, Actros MP4, ecc...
- assali Mercedes di automezzi pesanti & veicoli commerciali



**16425-32 EPL** 50,00€ **35,00 €**

## BUSSOLA PER CANDELE 14 MM, ATT. 3/8", 180 MM, POLIGONALE SNODATA

- poligonale
- lunghezza 180 mm
- particolarmente adatta per BMW
- finitura cromata satinata



Articolo

**BGS 2987** 30,16€ **21,20 €**

## BUSSOLE PER CANDELE, ATT. 3/8", 100 MM, POLIGONALI SNODATE

- poligonali, lunghezza 100 mm
- con molle per trattenere la candela
- finitura cromata satinata



Articolo

Misura

<b>7614</b>	<b>14 MM</b>	13,00€	<b>9,10 €</b>
<b>7616</b>	<b>16 MM</b>	13,00€	<b>9,10 €</b>
<b>7621</b>	<b>21 MM</b>	13,00€	<b>9,10 €</b>

## UTENSILE PER RIMOZIONI CONNETTORI PER VAG

- per una rimozione sicura della maggior parte dei connettori VAG "push & pull" ad esempio: connettore elettrico del sensore della massa del flusso d'aria (MAF), sensore di pressione (MAP), pacchetto bobina di accensione, fari, fendinebbia, sensore di livello, ecc ...
- per: VW - Audi Skoda - Seat Porsche



Articolo

**BGS 9172** 😊 16,00€ **11,20 €**





**SET 6 PEZZI, CHIAVI A BUSSOLA MORTORQ®, ATTACCO 3/8"**

**NEW**

- misure: MTS 00 - MTS 0 - MTS 1 - MTS 2 - MTS 3 - MTS 4
- lunghezza: 50 mm
- finitura cromata satinata
- in chrome vanadium
- su guida metallica
- per Jeep e FCA



Articolo			
<b>TM-200601</b>	40,00€	<b>28,00 €</b>	

**PINZA BOTTONI CLIP A 3 PUNTE**

**NEW**

- pinza per sganciare e rimuovere i nuovi bottoni a 3 fessure in plastica presenti sui pannelli, fanali, sotto-routa e rivestimenti delle autovetture
- le punte appositamente studiate, consentono di poter estrarre le clip sprovviste di guida di sgancio con la massima efficacia e precisione, evitando il deterioramento e quindi un utilizzo futuro
- pratica e leggera con manico in gomma antiscivolo
- lunghezza: 155 mm



Articolo			
<b>FM 0323</b>	45,00€	<b>31,50 €</b>	

**ESTRATTORE CUSCINETTI INTERNI CAMBIO FIAT - ALFA ROMEO - LANCIA - OPEL**

**NEW**

- kit completo per estrarre i cuscinetti della scatola del cambio dal 2007 su autovetture di Fiat, Alfa Romeo, Lancia e Opel
- comprende due estrattori e quattro supporti di dimensioni diverse per adattarsi ai differenti modelli



Articolo			
<b>FM 0490</b>	296,00€	<b>199,80 €</b>	

**COPPIA CUNEI RACCORDI FILTRI GASOLIO**

**NEW**

- le case produttrici mettono a disposizione del meccanico una pinza che danneggia definitivamente il raccordo obbligando l'operatore ad una completa sostituzione del tubo semirigido
- grazie a questi cunei, appositamente studiati per agire sui ganci interni del raccordo, è possibile aggirare il problema e procedere con una sostituzione del filtro facile e veloce



Articolo	Specifico per		
<b>FM 0250</b>	<b>FIAT, JEEP, OPEL, FORD, CHRYSLER</b>	24,90€	<b>17,50 €</b>
<b>FM 0251</b>	<b>FIAT, VOLVO</b>	24,90€	<b>17,50 €</b>

**CHIAVE A 5 DENTI PER GHIERA GALLEGGIANTI FIAT**

**NEW**

- chiave a 5 denti per le ghiera dei galleggianti in metallo montate sui serbatoi delle nuove vetture del gruppo Fiat (Fiat Freemont, Fiat 500L, Fiat 500X, Jeep Renegade ecc.)
- consente di rimuovere la ghiera, fissata con sistema a baionetta, e la guarnizione sottostante senza danni
- agisce di precisione sulle tacche esterne, evitando così eventuali costose sostituzioni
- dimensioni:  
a: 22 mm, d: 145 mm

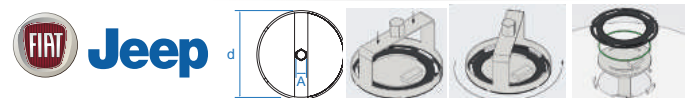

Articolo			
<b>FM 0470</b>	65,00€	<b>45,50 €</b>	

**CHIAVE PER GHIERE GALLEGGIANTI SERBATOI GRUPPO VAG**

**NEW**

- chiave per le ghiera dei galleggianti in plastica montate sui serbatoi delle nuove vetture del gruppo VAG (Audi A4, Golf 6 ecc.)
- agisce di precisione sulle tacche in superficie, evitando così eventuali danni e costose sostituzioni
- diametro: 180 mm



Articolo			
<b>FM 0540</b>	55,00€	<b>38,50 €</b>	



## CHIAVE A 5 DENTI PER GHIERA GALLEGGIANTI

NEW

- chiave per le ghiera dei galleggianti presenti sui serbatoi delle nuove vetture di Citroen e Peugeot
- l'asse decentrata e la fragilità del pescante rendono difficile la rimozione della ghiera
- la chiave appositamente studiata si incastra sulla sottile dentatura consentendo una facile estrazione
- d: 175 mm



Articolo

**FM 0400**

57,00€

**39,90 €**

## CHIAVE PER GHIERE GALLEGGIANTI SERBATOI FIAT

NEW

- chiave per le ghiera dei galleggianti presenti sui serbatoi delle nuove vetture del gruppo Fiat-Alfa-Lancia (auto e furgoni) e Ford
- consente di rimuovere anche le nuove ghiera sprovviste delle incisioni laterali
- gli intagli sulla corona permettono di lavorare in presa sui 12 denti ribassati della ghiera, agevolandone l'estrazione e prevenendo danni e conseguente sostituzione
- d: 131 mm



Articolo

**FM 0390**

48,00€

**33,60 €**

## ESTRATTORE UNIVERSALE PULEGGIA POMPA INIEZIONE

NEW

- estrattore universale per la puleggia della pompa iniezione carburante in bachelite
- Adatto su Fiat, Ford, Volkswagen, Citroen, Peugeot e Subaru
- utilizzabile anche per estrarre volanti e pulegge dell'albero a camme di Ford e Mazda
- in dotazione 3 coppie di viti per serrare l'estrattore alla puleggia (M6x1.0x49mm; M7x1.0x75mm; M8x1.25x76mm)
- dimensioni:  
h: 15 mm;  
L1: 90 mm;  
L2: 35 mm

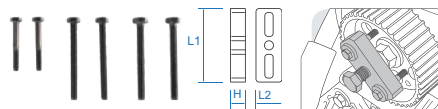

Articolo

**FM 0280**

69,00€

**48,30 €**

## CHIAVE A 3 ZAMPE PER GHIERA GALLEGGIANTI

NEW

- chiave a tre zampe per le nuove ghiera galleggianti in metallo
- appositamente studiata, consente il fissaggio e la rimozione della ghiera senza danneggiarla
- agisce di precisione sulle tacche esterne, evitando così eventuali costose sostituzioni
- L: 145 mm

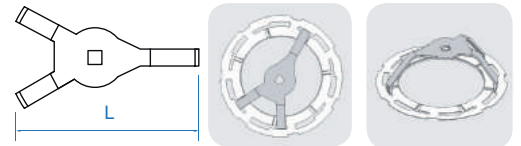

Articolo

**FM 0300**

40,00€

**28,00 €**

## UTENSILE RITEGNO PULEGGIE MJT, CON 5 PERNI

NEW

- utensile a 5 perni per il ritegno della nuova puleggia che agisce sulla catena di distribuzione dei motori Fiat 1.3 MJT
- consente di bloccare la puleggia durante le operazioni di regolazione/montaggio/smottaggio della catena di distribuzione
- assicura un corretto serraggio sfruttando cinque degli otto fori della puleggia
- lunghezza 270 mm



Articolo

**FM 0001**

59,50€

**41,70 €**

## CHIAVE PER GHIERE GALLEGGIANTI SERBATOI GRUPPO VAG

NEW

- chiave per le ghiera dei galleggianti in plastica montate sui serbatoi delle nuove vetture del gruppo VAG (Audi A4, Golf 6 ecc.)
- agisce di precisione sulle tacche in superficie, evitando così eventuali danni e costose sostituzioni
- diametro: 180 mm



Articolo

**FM 0006**

84,00€

**58,80 €**



**COMPRESSORE PER MOLLE, 1500 KG**

**NEW**

- per la maggior parte dei montanti MacPherson con molle cilindriche, coniche o sferiche
- carico massimo: 1500 kg (15000 N)
- larghezza serraggio: minimo: 65 mm; massimo: 364 mm
- lunghezza del corpo del compressore: 475 mm
- peso:
  - solo corpo compressore: 4,7 kg
  - corpo compressore + ganasce: 10,2 kg
- comprende: corpo compressore, coppia ganasce Ø 80 - 145 mm, coppia ganasce Ø 145 - 195 mm



Articolo

<b>BGS 1134</b>	610,00-€	<b>396,50 €</b>
-----------------	----------	-----------------

**COMPRESSORE PER MOLLE, 1800 KG**

**NEW**

- per molle cilindriche
- possibilità di bloccare in morsa l'utensile per operazioni più sicure
- carico massimo: 1800 kg (18000 N)
- larghezza serraggio: minimo: 65 mm, massimo: 364 mm
- lunghezza del corpo del compressore: 500 mm
- peso solo corpo compressore: 5,4 kg
- comprende:
  - corpo compressore,
  - coppia ganasce Ø 80 - 145 mm,
  - coppia ganasce Ø 145 - 195 mm



Articolo

<b>BGS 1144</b>	770,00-€	<b>500,50 €</b>
-----------------	----------	-----------------

**SET 2 PEZZI, COMPRESSORE PER MOLLE BOBINA**

- range: 270 mm
- per l'assemblaggio delle molle bobina
- acciaio al carbonio forgiato

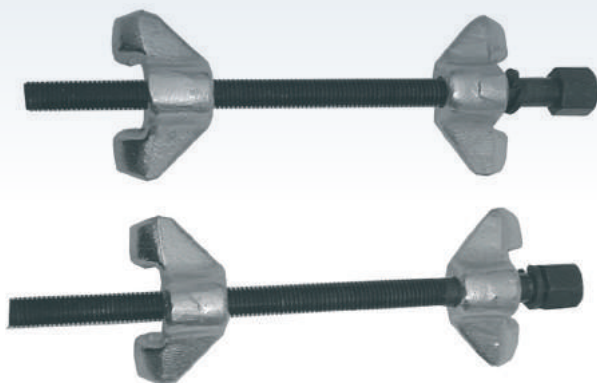

Articolo

<b>BGS 1132</b>	53,50-€	<b>37,50 €</b>
-----------------	---------	----------------

**CHIAVI A PERCUSSIONE TORX**

**NEW**

- chiavi a percussione Torx
- con quadro di manovra 3/4"
- particolarmente indicate per viti pinze freno MAN
- lunghezza: 215 mm



Articolo

Misure

<b>MAN-T18</b>	<b>E 18</b>	38,00-€	<b>26,60 €</b>
<b>MAN-T20</b>	<b>E 20</b>	38,00-€	<b>26,60 €</b>
<b>MAN-T24</b>	<b>E 24</b>	38,00-€	<b>26,60 €</b>

**SET 6 PEZZI, SPURGO E RIPIEMIMENTO SISTEMA DI RAFFREDDAMENTO**

**NEW**

- per il riempimento di sistemi di raffreddamento senza bolle d'aria
- consente di spurgare l'aria dal sistema di raffreddamento permettendo così di eliminare la possibilità di danni al motore dovuti al surriscaldamento
- permette di eseguire il test di tenuta del vuoto sul sistema di raffreddamento
- estremamente compatto e di facile utilizzo
- compatibile con la maggior parte dei radiatori e serbatoi di espansione
- comprende:
  - 1 dispositivo principale,
  - 1 valvola di riempimento,
  - 1 tubo di prolunga,
  - 1 adattatore conico,
  - 2 coni di espansione



Articolo

<b>BGS 9502</b>	154,70-€	<b>104,50 €</b>
-----------------	----------	-----------------

**TESTER DIGITALE PER COMPRESSIONE MOTORI A BENZINA**

**NEW**

- per misurare la compressione con tubo adattatore e tubo con cono adattatore
- adattatore per filetti candele: M10x1.0 - M12x1.25 - M14x1.25 - M18x1.5
- manometro da 2.5 pollici con display LCD
- unità di misura selezionabili: psi, bar, kPa
- pressioni memorizzabili fino a 12 cilindri
- range di pressione: 0,1-20,6 bar (2,0-299,5 psi)
- risoluzione: 0,05 bar, 0,5 psi, 5 kPa
- calibrazione pressione a zero automatica
- display retroilluminato
- spegnimento automatico per risparmio batteria
- alimentazione: batteria 9 V



Articolo

<b>BGS 8980</b>	185,00-€	<b>124,90 €</b>
-----------------	----------	-----------------





## UTENSILE MAGNETICO PER INSERIMENTO E RIMOZIONE CINGHIE ELASTICHE

**NEW**

- utensile magnetico per inserimento e rimozione cinghie elastiche
- adatto per uso con la maggior parte delle cinghie elastiche di distribuzione
- i magneti mantengono l'utensile nella corretta posizione
- permette di prevenire danni alla cinghia o alla puleggia durante la rimozione e l'inserimento
- un unico utensile compatto e resistente per 2 funzioni :
  - lato inserimento
  - lato rimozione



Articolo

**8350**

17,00€

**11,90 €**

## STETOSCOPIO

- idoneo per l'individuazione di guasti in motori, cuscinetti e altre parti mobili
- con sonda in acciaio



Articolo

**BGS 3535**

10,25€

**7,20 €**

## SET 3 PEZZI, LEVERINE

**NEW**

- ideali per uso su: piccole componenti elettroniche, parti del cruscotto e prese d'aria
- ideali anche per: rimozione / installazione O-ring e guarnizioni e pulizia piccole componenti
- flessibilità e alta resistenza
- antigraffio
- lunghezza: 185 mm
- misure punte: 4 & 7 mm, 5 & 10 mm, 10 & 12 mm



Articolo

**3333**

11,00€

**7,70 €**

## SET 5 PEZZI, UTENSILI PER FINITURE

- lunghezza 160-200 mm
- realizzato in plastica speciale ad alta resistenza
- per finiture, guarnizioni in gomma, interni, finiture porte, interruttori, ecc...



Articolo

**BGS 3027**

18,50€

**13,00 €**

## SET RIMOZIONE CLIP E RIVESTIMENTI INTERNI

- per rimozione facile e veloce dei rivestimenti interni delle autovetture
- tre formati: 4, 8 e 10 mm
- due lunghezze: 235 mm e 495 mm
- impugnatura ergonomica
- con foro per appendere



Articolo

**BGS 1326**

32,25€

**22,60 €**

## UTENSILE PER RIMOZIONE FINITURE PORTIERE, 235 MM

- per la rimozione delle finiture dalle carrozzerie delle automobili
- universale



Articolo

**BGS 3104**

10,50€

**7,40 €**

**UTENSILE PER RIMOZIONE  
MANIGLIE PORTIERE PER VW**

**NEW**

- per agire sul gancio di chiusura che risulta difficile da raggiungere quando si rimuovono le maniglie delle portiere senza un cilindro di chiusura
- per uso come VW OEM T10389
- lunghezza lama: 170 mm



Articolo

**BGS 8910**      18,72€      **13,20 €**

**UTENSILE PER  
MANIGLIE PORTIERE GOLF**

- per smontaggio delle maniglie delle portiere
- idoneo per Golf dal 2013



Articolo

**8813**      28,00€      **19,60 €**

**CAVALLETTO TELESCOPICO PER COPERCHIO  
VANO MOTORE O PORTABAGAGLI**

- regolabile da 53 a 120 cm
- per un agevole allineamento dello sportello portabagagli e del cofano
- bloccabile in diverse posizioni mediante rotazione delle aste telescopiche
- utile durante la sostituzione dei dispositivi di apertura
- piedini in gomma antiscivolo
- peso ridotto, in alluminio



Articolo

**BGS 8246**      17,38€      **12,20 €**



**SOLLEVATORE A VENTOSA IN MINIATURA,  
Ø 55 MM, ABS**

- ideale per l'eliminazione di piccole ammaccature della carrozzeria, ecc...
- con leva di rilascio rapido
- portata max 5 kg



Articolo

**BGS 7987**      3,38€      **2,40 €**

**SOLLEVATORE A VENTOSA DOPPIO,  
Ø 120 MM, ABS, LUNGHEZZA 325 MM**

- ventose fisse per finestre piane
- portata max 60 kg



Articolo

**BGS 7991**      14,50€      **10,20 €**

**SET 3 PEZZI,  
SOLLEVATORI A VENTOSA**

- contenuto: 2 sollevatori a ventosa doppi art. BGS 8000 + cinghia a cricchetto BGS 3500
- per un agevole trasporto, assemblaggio e smontaggio di parabrezza e lunotti posteriori
- portata max per ogni sollevatore doppio 60 kg



Articolo

**BGS 7997**      53,75€      **37,70 €**



## SET 5 PEZZI, PER RIMOZIONE CLIP, IN ACCIAIO INOX

- acciaio inox
- impugnature antiscivolo
- scalpello con intaglio a U 38 mm
- scalpello con intaglio a V 38 mm
- scalpello con intaglio a U 13 mm
- scalpello con intaglio a V 13 mm
- scalpello con intaglio a U, tipo curvo lungo



Articolo

**BGS 1328**

41,25€

**28,90 €**

## SET RASCHIETTI IN PLASTICA DA 4 PEZZI, 19-22-25-38 MM

- ideale per la rimozione dei pesi incollati su cerchi in alluminio (autovetture e motocicli)
- idoneo per la rimozione delle strisce protettive incollate sulle carrozzerie delle auto
- è possibile riaffilare la punta
- in POM (Poliossimetilene)



Articolo

**BGS 366**

18,00€

**12,60 €**

## SET 4 PEZZI, RASCHIETTI LAMA IN ACCIAIO INOX

- impugnatura ergonomica in gomma con foro
- comprende (lunghezza x spessore x largh.):  
1 raschietto: 94 x 1,1 x 31 mm  
1 raschietto: 94 x 2,4 x 31 mm  
1 raschietto: 43 x 1,1 x 20 mm  
1 raschietto: 43 x 2,4 x 20 mm



**ACCIAIO INOX**

Articolo

**BGS 363**

37,38€

**26,20 €**

## RASCHIETTO PER GUARNIZIONI, 280 MM

- per la pulizia di guarnizioni di testa cilindri, copertura valvole e copertura carburatore
- larghezza lama: 23 mm



Articolo

**BGS 3085**

11,00€

**7,70 €**

## SET 7 PEZZI, RIMOZIONE PARABREZZA

- per parabrezza sigillati/incollati
- contenuto:  
utensile con maniglia per rimozione pannello 275 mm, punteruolo, 350 mm, 2 impugnature per filo da taglio, filo da taglio, 1,80 m, impugnatura con doppio gancio, 240 mm, raschietto con maniglia e cavo di trazione



Articolo

**BGS 60300**

56,25€

**39,40 €**

## SET DI EMERGENZA PER APERTURA AUTOMOBILI

- per la vendita solo a officine autorizzate
- applicazione universale
- in custodia

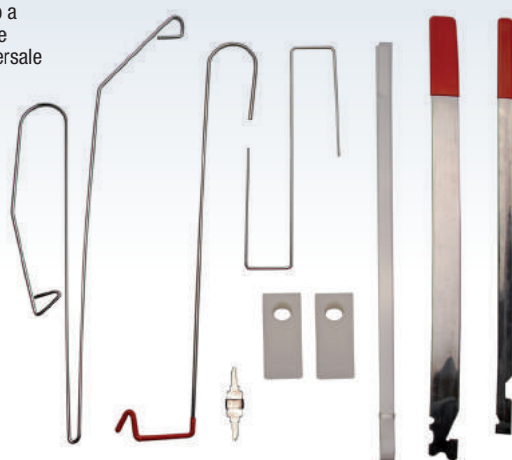

Articolo

**BGS 3541**

21,25€

**14,90 €**



**CUSCINO GONFIABILE WINBAG**

**NEW**

- con pompa manuale e valvola
- spessore: min: 2 mm, max: 50 mm
- portata: max 135 kg
- dimensioni: 160 x 150 mm
- per: montaggio porte e finestre, livellamento mobili, apertura di emergenza portiere veicoli e finestrini



Articolo

**747**



30,00€

**21,00 €**

**SET 7 PEZZI, RIPARAZIONE CARROZZERIA**

- 3 martelli per battitura pannelli
- 4 ferri per pannelli
- con manici in fibra di vetro



Articolo

**BGS 1670**

61,25€

**42,90 €**

**SQUADRA MAGNETICA**

- 8 potenti aree magnetiche separate



Articolo

Portata Max

**BGS 3007**

**11 KG**

4,88€

**3,50 €**

**BGS 3008**



**22 KG**

6,88€

**4,90 €**

**BGS 3009**



**33 KG**

10,75€

**7,60 €**

**UTENSILE PNEUMATICO PER RIPARAZIONE AMMACCATURE**

**NEW**

- per la riparazione di ammaccature di piccole dimensioni
- consente di non dover verniciare nuovamente le superfici
- permette di ridurre i tempi e costi dei interventi
- con valvola di controllo del flusso d'aria
- con piede in acciaio inox, dotato di protezione in PVC
- il cilindro pneumatico con scarico aria frontale rende il movimento albero centrale dolce e contribuisce a far raffreddare la colla a caldo
- attacco aria: 1/4"
- comprende: 10 ventose in varie misure e forme + 1 adattatore di prolunga



Articolo

**BGS 875**

465,00€

**313,90 €**

**SET PER RIPARAZIONE AMMACCATURE**

**NEW**

- idoneo per la riparazione di piccole ammaccature
- non vi è necessità di operazioni di verniciatura
- nessuna differenza cromatica
- riduzione di tempi e costi
- comprende: 9 tamponi per ammaccatura di varie forme e dimensioni, stick colla speciale, martello a massa battente, unità di trazione con sporgenze gommate per leggere ammaccature su superfici piane, raschietto in plastica per rimozione tamponi



Articolo

**BGS 90865**

150,00€

**101,30 €**

**MARTELLINO DI EMERGENZA FRANGIVETRO E TAGLIACINTURA**

- frangivetro di emergenza per finestrini veicoli con lama tagliacintura
- con supporto



Articolo

**BGS 50615**



5,75€

**4,10 €**





## SET 8 PEZZI, FORATORI PER INSTALLAZIONE SENSORI DI PARCHEGGIO

**NEW**

- per la foratura dei paraurti in plastica in modo semplice e preciso per l'installazione dei sensori di parcheggio PDC (Park Distance Control)
- con fessura laterale per rimuovere il materiale asportato
- comprende:
  - punta HSS Ø 8 mm x lunghezza 117 mm
  - foratori Ø: 17 - 18 - 19 - 20 - 21 - 22 - 32 mm



Articolo

**9471**

145,00€

**97,90 €**

## SET 4 PEZZI LEVE

- finitura nera temprata in acciaio al carbonio
- impugnature in plastica con manico a battere e protezione per mano
- misure: 200 x 12 mm, 300 x 18 mm, 450 x 20 mm, 600 x 20 mm



Articolo

**BGS 9135**

38,25€

**26,80 €**

## LEVA 400 MM, CON ESTREMITA' PUNTA & PIATTA CURVA 23 MM

**NEW**

- in acciaio Cr-Mo cromato
- lunghezza leva: 400 mm
- larghezza leva: 23 mm



Articolo

**38963**

15,00€

**10,50 €**

## LEVA PER GOMMISTI

- finitura cromata



Articolo

Lunghezza

**BGS 91530** **250 MM** 5,50€ **3,90 €****BGS 91531** **400 MM** 8,50€ **6,00 €****BGS 91532** **500 MM** 11,00€ **7,70 €****BGS 91533** **600 MM** 13,00€ **9,10 €****BGS 91534** **750 MM** 16,50€ **11,60 €**

## LEVA PER GOMMISTI CON PROTEZIONE IN PLASTICA, 535 MM

**NEW**

- per l'assemblaggio senza danni degli pneumatici su cerchi di alluminio
- struttura ottimizzata (bordi rinforzati, arrotondati, ecc...) per evitare danni sulla carcassa del pneumatico
- la guaina di protezione in plastica permette di non graffiare il cerchio e protegge anche dallo slittamento
- la spalla del pneumatico rinforzata su pneumatici run-flat e pneumatici a basso profilo è significativamente più rigida rispetto ai pneumatici tradizionali, l'uso di leve per pneumatici tradizionali può causare danni ai pneumatici
- lunghezza totale: 535 mm



Articolo

**BGS 9586**

42,90€

**30,10 €**

## LEVA PER GOMMISTI CON RIVESTIMENTO IN RESINA SPECIALE SUPER-RESISTENTE, 500 MM

**NEW**

- lo speciale rivestimento di composizione chimica speciale che regge gli urti è resistente come il metallo.
- previene danni ai cerchioni di alluminio e riduce la possibilità di rompere un tallone
- lunghezza leva: 500 mm



Articolo

**514**

55,00€

**38,50 €**



**ASSORTIMENTO 36 PEZZI,  
PESI PER EQUILBRATURA RUOTE**

**NEW**

- per cerchi in acciaio
- per uso con pinze per pesi ruote BGS 1539
- in confezione in plastica
- materiale: acciaio zincato
- comprende:
  - 5 pezzi per ciascuna grammatura: 5, 10, 15, 20 g
  - 3 pezzi per ciascuna grammatura: 25, 30 g
  - 2 pezzi per ciascuna grammatura: 35, 40, 45, 50, 55 g



Articolo

**BGS 9449**      19,50€      **12,30 €**

**SET 50 PEZZI,  
STRINGHE PER PNEUMATICI**

- lunghezza 102 mm



Articolo

**BGS 8900**      31,25€      **21,90 €**

**PASTA PER MONTAGGIO STRINGHE  
PER PNEUMATICI**

- 40 grammi
- per il montaggio delle stringhe per pneumatici come art. BGS 8900



Articolo

**BGS 8901**      7,38€      **5,20 €**

**CHIAVE PER DADI RUOTA ESTENSIBILE,  
ATTACCO 1/2", 17-19 MM**

- bussola intercambiabile con attacco quadro femmina da 1/2", un lato 17 mm esagonale, l'altro lato esagonale 19 mm
- impugnatura rivestita in gomma
- barra estensibile in lunghezza fino a 520 mm



Articolo

**BGS 1510**      14,00€      **9,80 €**

**CHIAVE A CROCE PER RUOTE DI  
AUTOMOBILI E AUTOCARRI**

- finitura cromata, temperata
- lunghezza braccio:
  - **BGS 1459:** 150 mm
  - **BGS 1457:** 700 mm
- per:
  - **BGS 1459:** per automobili
  - **BGS 1457:** per autocarri



Articolo

Misure

**BGS 1459**      **ESAGONO 17, 19, 21 MM + QUADRO MASCHIO 1/2"**      14,88€      **10,50 €**

**BGS 1457**      **ESAGONO 24, 27, 32 MM + QUADRO MASCHIO 3/4"**      59,88€      **42,00 €**

**SET 7 PEZZI, PERNI DI GUIDA  
PER MONTAGGIO RUOTE**

**NEW**

- semplificano il corretto montaggio delle ruote
- comprende le misure:
  - M12 x 1,25 filetto maschio
  - M12 x 1,25 filetto femmina
  - M12 x 1,5 filetto maschio
  - M12 x 1,5 filetto femmina
  - M14 x 1,25 filetto maschio
  - M14 x 1,5 filetto maschio
  - M14 x 1,5 filetto femmina
  - M16 x 1,5 filetto maschio



Articolo

**38985**      50,00€      **35,00 €**



**SET 4 PEZZI, CHIAVI SPECIALI MANUALI PER DADI RUOTE**

**NEW**

- esclusivamente per uso manuale
- permettono di inserire correttamente i bulloni nelle loro sedi evitando danni ai filetti durante il successivo serraggio con avvitatori
- impronta esagonale: 17/19/21 mm x lunghezza 145 mm
- impronta speciale per Mercedes Benz: 17 mm x lunghezza 145mm
- In Acciaio al Cromo Vanadio
- magnetiche
- con manicotto di protezione per i cerchi in lega di alluminio



Articolo

**79174**

88,00€

**61,60 €**

**CARRELLI PER MOVIMENTARE PNEUMATICI**

**NEW**

CARATTERISTICHE		
✓	MATERIALE PLASTICO AD ALTA RESISTENZA	✓
✗	IMPUGNATURE SUL PERIMETRO	✓
✓	FACILMENTE IMPILABILI	✓
4 ruote piroettanti, di cui 1 con freno	RUOTE PIROETTANTI	4 ruote piroettanti, di cui 2 con freno
110 mm	ALTEZZA DA TERRA	175 mm
640 mm	DIAMETRO	640 mm
130 kg	PORTATA MASSIMA	200 kg
3,4 kg	PESO	5,5 kg
	IDONEO PER	

**MODELLO LEGGERO**

**TOP QUALITY**

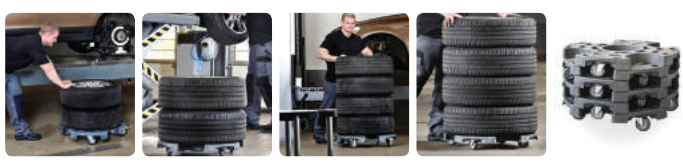

Articolo

Portata Max

**5555**

**130 KG**

55,00€

**38,50 €**

**9999**

**200 KG**

85,00€

**59,50 €**

**PISTOLA DI GONFIAGGIO PNEUMATICA CON INDICATORE, 0-10 BAR**

- Ø manometro 80 mm
- lunghezza tubo da 540 mm
- manometro: 0-12 bar, step da 0.1 bar (0-174 psi, step da 2 psi)
- lunghezza tubo da 540 mm



Articolo

**BGS 3242**



27,25€

**19,10 €**

**COMPRESSORE DI AUSILIO CARICA PNEUMATICI AUTOMOBILI, BOOSTER**

- ausilio per intallonare pneumatici tubeless con spalle troppo chiuse. Per pneumatici di auto, furgoni, camion
- supporto nel gonfiare pneumatici con spalle troppo chiuse, ad esempio dopo stoccaggio
- pressione massima: 11 bar, limitata da valvola di sicurezza
- capacità serbatoio: 20 l
- peso: circa 13 kg
- dimensioni serbatoio (cono di riempimento escluso): Ø 260 mm x larghezza 420 mm x altezza 300 mm



Articolo

**BGS 8365**



349,88€

**236,20 €**

**RIGATORE PER RISCOLPITURA PNEUMATICI**

**NEW**

- utensile per riscalpire i battistrada
- con punte
- tensione: 220V 50 / 60Hz
- output: 4v
- potenza massima: 350W
- dimensione del manico: 20 x 3,8 cm



Articolo

**352643**

580,00€

**377,00 €**





**CALIBRO DIGITALE PROFONDITÀ BATTISTRADA PNEUMATICI**

- campo di misurazione da 0,00 - 28 mm
- display mm / pollici
- batteria inclusa



Articolo

**BGS 1941** 😊 17,75€ **12,50 €**

**SET 15 PEZZI, PER TPMS (SISTEMI MONITORAGGIO PRESSIONE PNEUMATICI)**

- set utensili per il montaggio dei sensori per il controllo della pressione dei pneumatici (TPMS)

**PER TPMS**



Articolo

**7 RDKS 15** 280,00€ **189,00 €**

**SET 4 PEZZI, TAPPI SGONFIA GOMME PER VALVOLE "TPMS", COLRATI**

- consentono di sgonfiare i pneumatici in modo sicuro
- nessuna necessità di rimuovere nucleo della valvola TPMS
- tappi di diverso colore che consentono di installare i pneumatici nella stessa posizione
- non richiedono nessun reset del sistema TPMS tramite computer
- filetto: 5/16" x 32 UNEF
- pin: M3 x P0.5
- codice colore:
  - rosso: RF (anteriore - DX) - blu: RR (posteriore - DX)
  - giallo: LF (anteriore - SX) - verde: LR (posteriore - SX)

**NEW**



Articolo

**BGS 9271** 40,30€ **28,30 €**

**PINZA PER COPERTURE IN PLASTICA DEI DADI RUOTE**

- semplifica la rimozione delle coperture dei dadi delle ruote sui cerchi in alluminio
- per: AUDI, VW, OPEL, ecc.

**NEW**



Articolo

**8298** 18,00€ **11,40 €**

**SET, INSERTI SPECIALI PER BULLONI DI SICUREZZA**

- con inserti lunghezza 25 mm e attacco esagonale 17 mm
- con bussola esagonale 17 mm rivestita, attacco 1/2"



Articolo

**8932** Specifico per **BMW** Nr. Inserti **20** 130,00€ **87,80 €**

**8933** Specifico per **VW** Nr. Inserti **22** 145,00€ **97,90 €**

**SET INSERTI SPECIALI PER BULLONI DI SICUREZZA**

- ogni kit comprende inserti speciali con attacco esagonale 17 mm



Articolo

**BMW 20** Specifico per **BMW** Nr. inserti **20** 190,00€ **128,30 €**

**VW 20** Specifico per **VW** Nr. inserti **20** 190,00€ **128,30 €**

**MB 30** **NEW** Specifico per **MERCEDES** Nr. inserti **30** 370,00€ **249,80 €**



**SET 20 PEZZI, INSERTI SPECIALI PER BULLONI DI SICUREZZA PORSCHE E TOUAREG**

**NEW**

- per Porsche e Touareg 2003-2013



Articolo

**BGS 9099** 190,00€ **128,30 €**

**BUSSOLA CON RIVESTIMENTO IN PLASTICA PER NUOVI BULLONI RUOTE MERCEDES**

- chiave per allentare o avvitare dadi o viti ruote con profilo Socket MS 17 montate su Mercedes
- bussola rivestita in plastica, particolarmente idonea in presenza di cerchi in alluminio
- diametro: 27 mm
- lunghezza: 78 mm



Mercedes-Benz

Articolo

**MSP 17** 12,00€ **8,40 €**

**BUSSOLA CON RIVESTIMENTO IN PLASTICA, 21 MM, PER BULLONI HYUNDAI I30, TUCSON & KIA**

**NEW**

- bussola rivestita in plastica, particolarmente idonea in presenza di cerchi in alluminio
- adatta per uso con avvitatori



Articolo

**BGS 9371** 12,00€ **8,40 €**

**SET 4 PEZZI, ESTRATTORE PER BULLONI DI SICUREZZA BMW & MINI**

**NEW**

- con martello a massa battente: 1,5 kg - CR-MO, finitura satinata - filetto M16 X 1,5
- per uso con bulloni di sicurezza con anello girevole BMW e MINI
- comprende:
  - martello a massa battente 1,5 kg
  - estrattore regolabile
  - estrattore per bulloni
  - cacciaspine
- in cassetta in plastica



PER BULLONI DI SICUREZZA CON ANELLO GIREVOLE BMW & MINI



Articolo

**PULLER** 150,00€ **101,30 €**

**SET 5 PEZZI, BARRE DI TORSIONE**

- 100 - 110 - 120 - 135 - 150 NM
- lunghezza 195 mm



Articolo

**BGS 185** 97,38€ **68,20 €**

**BUSSELE SPECIALI "POWER IMPACT" CON RIVESTIMENTO ESTERNO**

- bussole speciali "power impact"
- con rivestimento esterno e protezione interna in materiale plastico
- ideale per avvitare bulloni cromati delle ruote di autoveicoli con cerchi in lega
- misure: 17 - 19 - 21 mm



Articolo

**197 LPS** 😊 30,00€ **18,90 €**



**DISCO CANCELLATORE IN GOMMA PER LAMIERA**

- idoneo per avvitatori elettrici
- per l'eliminazione di residui adesivi, ecc...
- attacco filettato: 5/8"-24, lunghezza: 12 mm
- con adattatore: 5/8"-24 ==> Ø 6,0 mm, lungh.40 mm
- Ø: 90 mm
- spessore: 15 mm
- max. 4000 giri/min

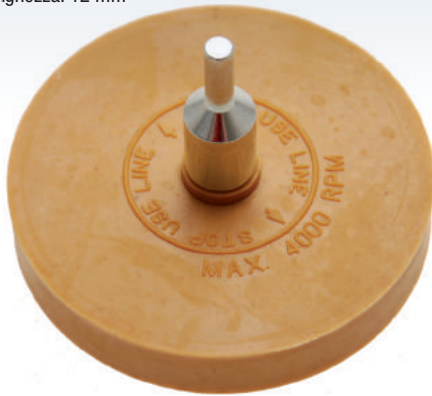

Articolo

**3999**



8,70€

**6,10 €**

**CAMPANA PER PULIZIA MOZZI E CERCHIONI, Ø ESTERNO 160 MM, Ø INTERNO 60 MM,**

**NEW**

- per la pulizia di mozzi e cerchioni
- Ø esterno A: 160 mm
- Ø interno B: 60 mm
- velocità massima: 1500 rpm
- comprende 3 piastre abrasive
- piastre abrasive (PAD) di ricambio art. 433501

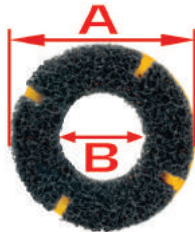

Articolo

Comprende

**433 502**

**1 CAMPANA+3 PIASTRE**

123,00€

**83,10 €**

**433 501**

**1 PIASTRA - PAD**

33,00€

**23,10 €**

**CAMPANA PER PULIZIA MOZZI E CERCHIONI, Ø ESTERNO 160 MM, Ø INTERNO 75 MM,**

**NEW**

- per la pulizia di mozzi e cerchioni
- Ø esterno A: 160 mm
- Ø interno B: 75 mm
- velocità massima: 1500 rpm
- comprende 3 piastre abrasive
- piastre abrasive (PAD) di ricambio art. 433505

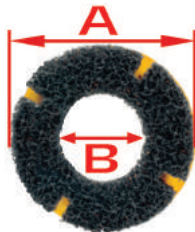

Articolo

Comprende

**433 504**

**1 CAMPANA+3 PIASTRE**

123,00€

**83,10 €**

**433 505**

**1 PIASTRA - PAD**

33,00€

**23,10 €**

**SET PER MESSA IN FASE MOTORI FIAT, FORD E LANCIA 1.2 & 1.4 - 8 V**

- per le seguenti motorizzazioni:
  - Fiat: 1.2/1.2 Dualogic, 169A4.000, 188A4.000 (EVO2), 199A4.000 1.4/1.4 Bi-Fuel GPL / 1,4 Natural Power metano, 199A7.000, 350A1.000
  - Lancia: 1.4/1.4 Bi-Fuel GPL, 350A1.000
  - Ford: 1.2 Duratec, 169A4.000 (FP4)

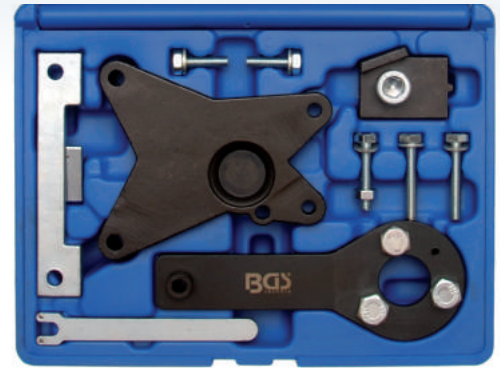

Articolo

**BGS 8578**

128,75€

**87,00 €**

**SET MESSA IN FASE PER MOTORI RENAULT 1.5/1.9 DCI**

- per Renault Laguna, Clio e Kangoo con motori 1.5 e 1.9 DCI



Articolo

**BGS 8145**

26,25€

**18,40 €**

**SET MESSA IN FASE PER VAG 1.4-1.6-1.9-2.0 SDI/TDI**



- per:
  - Audi codici motore: AMF,ASZ,ATD,AVB,AVF,AWX,AXR, AZV,BHC,BKC, BKD,BKE,BLB,BMN,BNA,BPW,BRB,BRC, BRD,BRE,BUY,BVA,BVF,BVG
  - Seat codici motore: BJB,BKC,BLS,BMM,BXE
  - Skoda codici motore: AMF,AZV,BKD
  - VW codici motore: AJM,AMF,ANU,ARL,ASZ, ATD,AUY,AVB,AVF,AWX, AXR, BAY, BMS, BNM, BNV, BWV

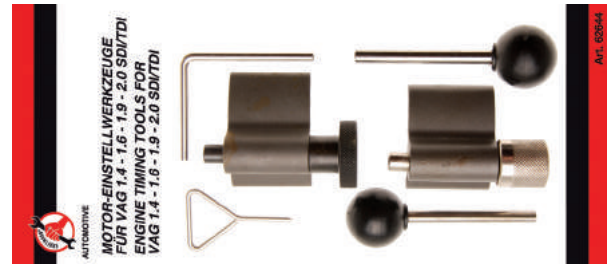

Articolo

**BGS 62644**

27,38€

**19,20 €**



## SET MESSA IN FASE MOTORI OPEL A 3 CILINDRI

- idoneo per:
  - Opel 1.0 - 1.2 - 1.4 l (1997-2007)
  - Corsa Combo C (X10XEP - X12XEP - Z14XEP)
  - Agila (Z10XE - Z12XE - Z10XEP - Z12XEP)
  - Corsa B (X10XE - X12XE)
  - Astra G / H (X12XE - Z14XEL - Z14XEP)
  - Meriva (Z14XEP)
  - Tigra B (Z14XEP)
  - Agila, Corsa 1.0 12V e 1.2 16V



Articolo

**BGS 8303** 62,25-€ **43,60 €**

## KIT DI MESSA IN FASE PER FIAT / FORD / SUZUKI DIESEL

- per: Fiat, Opel/Vauxhall, Suzuki, Ford



Articolo

**BGS 8669** 149,75-€ **101,10 €**

## SET MESSA IN FASE PER FORD TDCI / PSA HDL & MAZDA D 1.4 & 1.6

- idoneo per motori Ford 1.4 e 1.6 L, G8DA, G8DB, H8DA 2004-2006 e motori equivalenti Mazda, Citroen e Peugeot

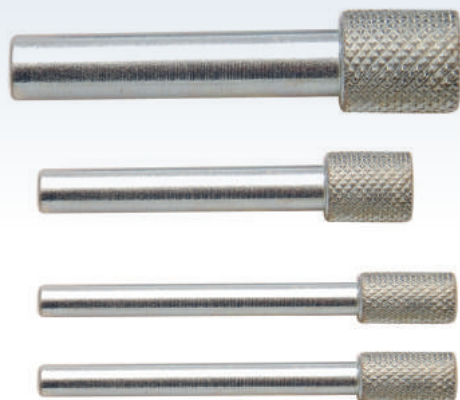

Articolo

**BGS 8673** 8,75-€ **6,20 €**

## KIT MESSA IN FASE FIAT DUCATO, PEUGEOT BOXER, CITROEN JUMPER MOTORI 2.3 / 3.0 JTD/HDI

- per:
  - Citroen Relay/Jumper III
  - Fiat Ducato
  - Iveco Daily (03-10), Daily/EcoDaily (09-11)
  - Peugeot Boxer III (06-12)



Articolo

**BGS 8422** 61,25-€ **42,90 €**

## SET MESSA IN FASE PER BMW N47 / N47S / N57

- idoneo per motori BMW Diesel con codice motore N47 - N47S - N57 - N57S



Articolo

**BGS 8724** 88,00-€ **61,60 €**

## CHIAVE TENDITORE PER FIAT/ALFA/LANCIA



Articolo

**BGS 8159-16** 9,75-€ **6,90 €**



Articolo	Pag	Articolo	Pag	Articolo	Pag	Articolo	Pag	Articolo	Pag	Articolo	Pag	Articolo	Pag
7KAR55	49	352643	74	BGS 1510	73	BGS 3321	40	BGS 8365	74	BGS 9329	55	BGS 91532	72
7KLR117	49	AGUC	33	BGS 1624	13	BGS 3511	41	BGS 8382	40	BGS 9371	76	BGS 91533	72
7KLRMZ045	49	AKMC	33	BGS 1651	41	BGS 3513	41	BGS 8390	57	BGS 9380	17	BGS 91534	72
7KSR56	49	BGS 90	3	BGS 1670	71	BGS 3535	68	BGS 8395	57	BGS 9449	73	BGS 91930	33
7MDA01	57	BGS 94	51	BGS 1710	54	BGS 3541	70	BGS 8396	57	BGS 9479	56	BGS 93625	40
7RDKS15	75	BGS 98	12	BGS 1739	54	BGS 3550	40	BGS 8412	53	BGS 9480	48	BGS 95207	31
7SDF01	42	BGS 110	14	BGS 1743	50	BGS 3553	40	BGS 8422	78	BGS 9502	67	BGS 98736	61
7SSH01	8	BGS 123	16	BGS 1745	8	BGS 4001	25	BGS 8427	34	BGS 9576	12	BGS 99910	55
7SSH06	8	BGS 126	16	BGS 1804	52	BGS 4050	24	BGS 8451	59	BGS 9577	12	BGS 119614	10
197LPS	76	BGS 149	15	BGS 1815	54	BGS 4060	24	BGS 8454	61	BGS 9586	72	BGS 119685	10
302-9-CLIP	2	BGS 185	76	BGS 1870	47	BGS 4062	24	BGS 8459	51	BGS 9610	35	BGS 229296	30
303-8	3	BGS 318	31	BGS 1871	47	BGS 4074	23	BGS 8464	61	BGS 9611	35	BGS 327381	38
343	22	BGS 319	31	BGS 1872	47	BGS 4100	22	BGS 8491	17	BGS 9612	35	BGS 390619	13
433 501	77	BGS 320	31	BGS 1875	47	BGS 4105	22	BGS 8492	46	BGS 9761	62	BGS 665320	38
433 502	77	BGS 330	7	BGS 1880	47	BGS 4111	23	BGS 8493	16	BGS 9948	41	BGS 962670	62
433 504	77	BGS 363	70	BGS 1887	58	BGS 4113	24	BGS 8536	57	BGS 9980	54	BGS 963226	13
433 505	77	BGS 366	70	BGS 1900	14	BGS 4246	63	BGS 8537	57	BGS 9981	54	BIT-99	21
514	72	BGS 387	5	BGS 1927	15	BGS 4495	6	BGS 8539	59	BGS 9992	55	BIT-138	21
603-1050	3	BGS 415	5	BGS 1935	33	BGS 4499	6	BGS 8578	77	BGS 9994	54	BIT320COLOR	20
626AR	22	BGS 416	5	BGS 1941	75	BGS 4800	48	BGS 8646	7	BGS 9997	55	BIT370COLOR	20
682-1040	3	BGS 421	53	BGS 1973	47	BGS 4847	20	BGS 8669	78	BGS 14105	37	BITPHONE	21
695-2060	3	BGS 447	5	BGS 1974	47	BGS 5058	50	BGS 8673	78	BGS 14110	37	BMW20	75
747	71	BGS 450	5	BGS 1975	47	BGS 5180	30	BGS 8675	34	BGS 14120	37	BW-519	10
903-5010	3	BGS 463	7	BGS 1992	41	BGS 5181	30	BGS 8677	59	BGS 14145	47	BW-1219	10
932	32	BGS 470	53	BGS 1993	41	BGS 5186	30	BGS 8714	33	BGS 15105	27	CW-81219	11
952	32	BGS 517	32	BGS 1994	14	BGS 5188	31	BGS 8717	40	BGS 15110	27	CW-87419	11
972	32	BGS 518	32	BGS 2001	23	BGS 5269	2	BGS 8724	78	BGS 15216	29	CWC-419COLOR	11
1398	9	BGS 519	32	BGS 2002	26	BGS 5282	2	BGS 8790	60	BGS 15501	26	EB11502R	35
1434	31	BGS 650	5	BGS 2004	23	BGS 6110	32	BGS 8793	57	BGS 15501-2	37	EB11602B	35
3202	30	BGS 810	2	BGS 2013	14	BGS 6111	32	BGS 8807	48	BGS 19500	15	ES-660	19
3203	30	BGS 873	16	BGS 2023	14	BGS 6112	32	BGS 8818	55	BGS 25104	32	ES-11042	43
3333	68	BGS 875	71	BGS 2037	27	BGS 6113	32	BGS 8819	56	BGS 30002	11	ESH2001	28
3412	21	BGS 901	15	BGS 2039	27	BGS 6249	52	BGS 8853	38	BGS 30003	10	FEB290	61
3880	39	BGS 954	13	BGS 2142	28	BGS 6251	64	BGS 8872	52	BGS 30005	11	FEC090	60
3999	77	BGS 960	12	BGS 2147	28	BGS 7073	21	BGS 8892	13	BGS 30007	10	FEP230	59
4069	56	BGS 962	12	BGS 2169	16	BGS 7158	7	BGS 8900	73	BGS 30030	7	FER230	59
04081	15	BGS 963	12	BGS 2182	34	BGS 7710	51	BGS 8901	73	BGS 30035	9	FEV420	60
4731	56	BGS 965	12	BGS 2189	34	BGS 7730	51	BGS 8910	69	BGS 30100	9	FEV740	60
5538	2	BGS 987	12	BGS 2199	27	BGS 7743	51	BGS 8935	58	BGS 30101	9	FM0019-P	59
5555	74	BGS 988	12	BGS 2204	27	BGS 7750	51	BGS 8956	38	BGS 35807	4	FM0001	66
6084	59	BGS 1011	57	BGS 2224	30	BGS 7844	4	BGS 8960	17	BGS 35808	5	FM0006	66
7614	64	BGS 1039-76-12	59	BGS 2237	32	BGS 7845	4	BGS 8979	58	BGS 35815	4	FM0250	65
7616	64	BGS 1041	59	BGS 2243	29	BGS 7880	3	BGS 8980	67	BGS 35831	21	FM0251	65
7621	64	BGS 1047	59	BGS 2283	29	BGS 7882	3	BGS 8990	17	BGS 40108	63	FM0280	66
8298	75	BGS 1050	57	BGS 2292	29	BGS 7890	4	BGS 8992	25	BGS 50615	71	FM0300	66
8350	68	BGS 1051	57	BGS 2299	28	BGS 7946	4	BGS 8999	62	BGS 60300	70	FM0323	65
8813	69	BGS 1105	61	BGS 2531	31	BGS 7987	69	BGS 9016	17	BGS 62644	77	FM0390	66
8932	75	BGS 1110	63	BGS 2533	31	BGS 7991	69	BGS 9019	7	BGS 62646	62	FM0400	66
8933	75	BGS 1114	63	BGS 2726	14	BGS 7997	69	BGS 9026	62	BGS 62660	62	FM0470	65
9052	45	BGS 1132	67	BGS 2803	12	BGS 8038	61	BGS 9060	58	BGS 63215	19	FM0490	65
9060-1/4	58	BGS 1134	67	BGS 2804	12	BGS 8039	45	BGS 9070	37	BGS 63221	19	FM0540	65
9250	18	BGS 1144	67	BGS 2805	12	BGS 8042	43	BGS 9081	41	BGS 63247	19	FRW-198	11
9295	18	BGS 1150	25	BGS 2806	12	BGS 8045	42	BGS 9082	41	BGS 63402	34	FRW-2198	11
9471	72	BGS 1159	25	BGS 2807	12	BGS 8046	44	BGS 9083	41	BGS 63502	34	FRWC-891COLOR	11
9525	46	BGS 1182	8	BGS 2808	12	BGS 8047	43	BGS 9084	41	BGS 66540	39	KH-38	35
9739	56	BGS 1184	8	BGS 2832	48	BGS 8048	44	BGS 9085	41	BGS 66541	39	KH-120	35
9759	56	BGS 1185	10	BGS 2889	47	BGS 8049	44	BGS 9087	39	BGS 67102	25	KIT-TRUCK	39
9999	74	BGS 1196	9	BGS 2987	64	BGS 8054	45	BGS 9096	36	BGS 67156	25	KKB-DISPLAY	42
16425-32EPL	64	BGS 1197	9	BGS 2994	49	BGS 8065	45	BGS 9097	36	BGS 67242	64	MAN-T18	67
24108	28	BGS 1202	31	BGS 3001	46	BGS 8066	63	BGS 9099	76	BGS 75205	6	MAN-T20	67
24128	26	BGS 1214	9	BGS 3002	46	BGS 8095	42	BGS 9135	72	BGS 75206	6	MAN-T24	67
24175	29	BGS 1216	8	BGS 3007	71	BGS 8102	63	BGS 9163	58	BGS 75207	6	MB30	75
24276	29	BGS 1217	8	BGS 3008	71	BGS 8107	60	BGS 9172	64	BGS 75208	6	MSP17	76
24980	26	BGS 1222	8	BGS 3009	71	BGS 8109	45	BGS 9174	52	BGS 75209	6	NGUC	33
32519	2	BGS 1231	13	BGS 3027	68	BGS 8114	44	BGS 9189	9	BGS 75210	6	NKMC	33
38963	72	BGS 1326	68	BGS 3056	41	BGS 8120	60	BGS 9191	28	BGS 79907	45	PL-051	18
38985	73	BGS 1328	70	BGS 3060	52	BGS 8123	43	BGS 9192	28	BGS 79909	45	PL-081	18
43023	53	BGS 1410	36	BGS 3078	15	BGS 8126	44	BGS 9245	46	BGS 79911	45	PRO90	19
44580	5	BGS 1414	35	BGS 3085	70	BGS 8138	35	BGS 9246	46	BGS 79919	45	PT-200	19
48390	20	BGS 1415	36	BGS 3104	68	BGS 8145	77	BGS 9248	47	BGS 80757	37	PULLER	76
48700	20	BGS 1419	36	BGS 3156	55	BGS 8159-16	78	BGS 9271	75	BGS 80873	42	SGUC	33
54019	30	BGS 1426	36	BGS 3232	48	BGS 8246	69	BGS 9274	54	BGS 85305	18	SKMC	33
64230	27	BGS 1440	8	BGS 3242	74	BGS 8260	50	BGS 9275	48	BGS 85314	18	SSB-5120	43
79174	74	BGS 1441	8	BGS 3250	39	BGS 8274	50	BGS 9279	52	BGS 85317	17	TM-200601	65
83011	50	BGS 1442	8	BGS 3264	38	BGS 8303	78	BGS 9302	18	BGS 85319	17	VW20	75
87397	20	BGS 1443	8	BGS 3294	38	BGS 8314	50	BGS 9306	43	BGS 90865	71	WK3010	49
95800	6	BGS 1457	73	BGS 3307	26	BGS 8347	53	BGS 9310	35	BGS 91530	72		
96950	3	BGS 1459	73	BGS 3312	26	BGS 8359	53	BGS 9313	42	BGS 91531	72		





**AUTOMOTIVE INDUSTRIAL TOOLS**

**Fermec è azienda leader in Italia nella produzione e distribuzione di utensili per l'industria meccanica, automobilistica ed aeronautica.**

**Più di 500 prodotti selezionati tra oltre 19'000 articoli.  
Scopri la gamma completa sul nostro sito  
[www.fermec.it](http://www.fermec.it)**



**BCS<sup>®</sup>**  
technic



IN VENDITA PRESSO:



**Fermec srl**  
**Automotive Industrial Tools**

Via G. Galilei, 75  
41015 Nonantola (Mo)  
Tel. 059 54 90 55  
Fax 059 54 70 03  
e-mail: [info@fermec.it](mailto:info@fermec.it)  
[www.fermec.it](http://www.fermec.it)



**[www.fermec.it](http://www.fermec.it)**